

تشخیص بیماری دیابت با استفاده از روش‌های مبتنی بر داده‌کاوی با تکیه بر

داده‌های بومی

ایمان عابدیان^{۱*}، علی ایوبی^۱، حمیدرضا غفاری^۱، ایمان ذبح^۲

۱. گروه مهندسی کامپیوتر، دانشگاه آزاد اسلامی واحد فردوس، فردوس، ایران

۲. گروه مهندسی کامپیوتر، دانشگاه آزاد اسلامی واحد تربت حیدریه، تربت حیدریه، ایران

چکیده

زمینه و هدف: بیماری دیابت یکی از شایع‌ترین و پر هزینه‌ترین بیماری‌ها می‌باشد که تشخیص به موقع آن می‌تواند منجر به کاهش پیشرفت این بیماری و عوارض ناشی از آن شود. این پژوهش با هدف تعیین وضعیت بیماری دیابت از نظر ابتلا و یا عدم ابتلا به آن، با استفاده از تکنیک‌های داده‌کاوی انجام شده است.

روش‌ها: این مطالعه از نوع تحلیلی بوده و پایگاه داده آن شامل ۲۵۴ رکورد مستقل مبتنی بر ۱۳ ویژگی و جمع‌آوری شده توسط محققین طرح از یکی از مراکز تخصصی دیابت شهرستان مشهد می‌باشد.

نتایج: پس از پیش‌پردازش داده‌ها روش‌های مختلف تشخیص الگو مورد بررسی قرار گرفتند، با استفاده از شبکه عصبی پرسپترون چندلایه MLP، شبکه عصبی LVQ، بردار پشتیبان SVM و روش خوشه‌بندی K_means، میانگین حداقل مربعات خطا محاسبه گردید. صحت عملکرد هر یادگیر به ترتیب ۹۴٪، ۹۲٪، ۹۶٪ و ۹۳٪ محاسبه گردید.

نتیجه‌گیری: نتایج مطالعه حاکی از آن است که روش SVM عملکرد بهتری نسبت به سایر روش‌ها در تشخیص بیماری دیابت دارد.

کلیدواژه‌ها:

دیابت شیرین، شبکه عصبی مصنوعی، بردار یادگیر پشتیبان، خوشه‌بندی

تمامی حقوق نشر برای دانشگاه علوم پزشکی تربت حیدریه محفوظ است.

مقدمه

توسط پزشک و یا عدم استفاده مناسب از الگوهای استاندارد موجود است؛ بنابراین پیاده‌سازی روشی که بتواند هر فرد را در تشخیص صحیح ابتلا یا عدم ابتلا به این بیماری یاری رساند می‌تواند گام مهمی در جهت پیشگیری و کنترل این بیماری بخصوص در مراحل ابتدایی آن تلقی گردد (۳).

داده‌کاوی روشی است که برای تحلیل منظم داده‌ها و شناسایی الگوهای پنهان در بین آن‌ها بکار می‌رود. عملی که انجام آن به صورت دستی امکان‌پذیر نیست. روش‌های مختلف داده‌کاوی، به‌طور گسترده‌ای در تحقیقات پزشکی بکار رفته است که این امر می‌تواند در تشخیص بیماری و کاهش اشتباهات به پزشکان

امروزه دیابت تبدیل به یک بیماری گسترده در سراسر دنیا شده است که میلیون‌ها نفر به آن مبتلا هستند. طبق آخرین آمارهای منتشرشده سازمان بهداشت جهانی و فدراسیون بین‌المللی دیابت، از هر ۴ نفر بالای سن ۶۰ سال یک نفر به این بیماری مبتلا می‌باشند. از این‌رو این بیماری به یکی از چالش‌های مهم نظام‌های بهداشت و درمان کشورهای مختلف دنیا، چه در حال توسعه و چه پیشرفته، تبدیل شده است (۱). عدم تشخیص به موقع و یا ضعف در تشخیص این بیماری از جمله مشکلات عمده دیگری است که در رابطه با این بیماری وجود دارد (۲). این امر تا حدی به دلیل عدم انتخاب الگوی مناسب

*آدرس نویسنده مسئول: فردوس، دانشگاه آزاد اسلامی واحد فردوس، گروه مهندسی کامپیوتر

آدرس پست الکترونیک: iman.abedian@gmail.com

متدهای مبتنی بر داده کاوی می تواند به پزشک در تشخیص این بیماری کمک کرده و به عبارتی دستیار پزشک باشد.

روش ها

این مطالعه از نوع توصیفی تحلیلی است که به صورت مقطعی در سال ۱۳۹۷ انجام شده است. جامعه پژوهش، بیماران مبتلا به دیابت بودند و محیط پژوهش نیز یکی از مراکز تخصصی بیماری دیابت بود. یکی از پایگاه داده های مورد استفاده در اکثر مطالعات داده کاوی بیماری دیابت، مجموعه داده های (Pelvic inflammatory disease) است که در سایت اینترنتی دانشگاه کالیفرنیا آمریکا قابل دسترس است. این نمونه ها به عنوان مرجعی جامع جهت بررسی الگوریتم های یادگیری ماشین در بیماری دیابت در بسیاری از پژوهش ها استفاده می شود و در سال ۱۹۹۸ جمع آوری شده و در مرجع (۱۵) قابل دسترس است. این نمونه ها دارای ۸ ویژگی: گلوکز، تعداد دفعات بارداری، فشارخون دیاستولیک و ضخامت پوست ماهیچه ای سه سر بازویی، انسولین شاخص توده بدنی، سابقه بیماری، سن مربوط به ۵۰۰ زن سالم و ۲۶۸ زن مبتلا به بیماری دیابت می باشد که مطابق با شاخص ها و استانداردهای سازمان بهداشت جهانی جمع آوری گردیده است. در یک مطالعه که در سال ۱۳۹۳ با عنوان پیش بینی به ابتلای بیماری دیابت با استفاده از شبکه عصبی مصنوعی صورت گرفت (۱۶) تعداد ویژگی های ثبت شده هر بیمار ۸ مورد بود که با ویژگی های پایگاه داده PID متفاوت است. همچنین در مطالعه عامری و همکاران که در سال ۱۳۸۸ از مرکز دیابت استان گلستان جمع آوری شده است تعداد ۲۵۰ رکورد با ۱۲ ویژگی پس از پالایش داده ها ثبت شده است. این ویژگی ها الزاماً مشابه نمونه های پایگاه داده PID نیستند، با این وجود در مطالعه مورد بررسی محقق ضمن پیش بینی وضعیت دیابت نشان داده است که چه پارامترهایی در تشخیص بیماری از اهمیت بالاتری برخوردار می باشند (۱۷). در مطالعه حاضر که با تکیه بر داده های بومی انجام شده است علاوه بر ویژگی هایی که در پایگاه داده PID ثبت شده، پارامترهای دیگری نیز مانند وزن و

کمک شایانی نماید (۴، ۵). متدهای مختلفی از جمله استفاده از روش های تکاملی (۶)، مدل سازی فازی (۷)، روش های مبتنی بر بیزین (۸)، تشخیص الگو در استخراج ویژگی (۹)، تشخیص دیابت به کمک بردار ماشین پشتیبان (Support vector machine) (۱۰)، استفاده از درخت تصمیم در تشخیص دیابت نوع دو (۱۱) و تشخیص بیماری دیابت با استفاده از شبکه های عصبی و فازی عصبی (۱۲) بکار گرفته شده است.

ضرورت فرآیند کشف الگو و تبدیل داده ها به دانش، به منظور کمک به تصمیم گیری به داده کاوی نسبت داده شده است و از آن به منظور استخراج الگو استفاده می شود. اگرچه علاوه بر داده کاوی سایر روش ها، مانند استفاده از سیگنال های قلبی (۱۳) و روش های بینایی ماشین (۱۴) برای طراحی سیستم شناسایی بیماری دیابت مورد توجه قرار گرفته اند، اما هزینه بالا و کارایی کمتری نسبت به روش های مبتنی بر داده کاوی دارند. به طور کلی وظیفه کاوش داده به دو بخش اصلی تقسیم می گردد: روش های توصیفی و روش های پیش بینانه. روش توصیفی خواص عمومی داده ها را مشخص می کند و هدف آن پیدا کردن الگوهای قابل تفسیر توسط انسان برای داده ها است، اما روش پیش بینانه، پیش بینی رفتار آینده آن ها را مشخص می کند و هدف آن به کارگیری چند متغیر یا ویژگی در پایگاه داده برای پیش بینی مقادیر آینده یا ناشناخته دیگر است. یکی از انواع پیش بینی، دسته بندی است. دسته بندی فرآیند دستیابی به مدلی است که با تشخیص دسته ها یا مفاهیم داده می تواند دسته ناشناخته دیگری را پیش بینی کند. در واقع دسته بندی یک تابع یادگیری است که یک قلم داده را به یکی از دسته های از قبل تعریف شده ثبت می کند. به کارگیری متدهای داده کاوی بیماری دیابت می تواند با هدف تشخیص پیش بینی دیابت، پیش بینی بروز عوارض و یا تعیین میزان دارو و نوع درمان انجام شود. هدف این مطالعه استفاده از شیوه های مختلف داده کاوی و مقایسه آن ها با یکدیگر است. ضمن این که به منظور بومی سازی مدل سازی تمرکز این پژوهش بر روی داده های بومی صورت گرفته است. کلاس بندی بیماری دیابت با

دیاستول، مقدار وزن، قد، نمایه توده بدنی، دور کمر، کلسترول، تری گلیسرید، HDL-C، LDL-C، گلوکز ۲ ساعت پس از صبحانه، قند خون ناشتا، هموگلوبین گلیکوزیله. داده ها توسط نرم افزار (2013) Excel ثبت و با (23) SPSS تحلیل و توسط (2016) MATLAB مورد برنامه نویسی قرار گرفته اند. جدول ۱ آماره های توصیفی مربوط به بیماران را نشان می دهد.

دور کمر که در سایر مطالعات (۱۸،۱۹) به عنوان ویژگی های مهم تشخیص دیابت ذکر شده اند نیز ثبت گردیده است. علاوه بر این نه تنها فشارخون دیاستولیک بلکه فشارخون سیستولیک هم به عنوان یکی دیگر از پارامترهای بالینی بیمار اندازه گیری و ثبت شده است. به این ترتیب در این مطالعه در مجموع ۱۳ پارامتر اندازه گیری و ثبت گردید: میانگین سیستول، میانگین

جدول ۱. آماره های توصیفی مربوط به متغیرهای کیفی بیماران دیابتی

ردیف	نام ویژگی	نوع	حداقل	حداکثر	میانگین \pm انحراف معیار
۱	میانگین سیستول	سالم	۱۰۰	۱۳۰	۱۱۶/۲۶ \pm ۵/۱۰
		بیمار	۱۰۰	۱۹۰	۱۳۵/۶۴ \pm ۲۳/۸۳
۲	میانگین دیاستول	سالم	۶۰	۷۵	۶۷/۵۳ \pm ۵/۱۵
		بیمار	۶۰	۱۱۰	۸۰/۶۶ \pm ۱۳/۷۰
۳	مقدار وزن	سالم	۷۱	۷۹	۷۵/۶۸ \pm ۲/۳۸
		بیمار	۵۷	۱۱۴	۷۸/۹۱ \pm ۱۱/۴۰
۴	قد	سالم	۱۵۳	۱۷۸	۱۶۵/۶۶ \pm ۶/۳۹
		بیمار	۱۳۵	۱۹۲	۱۶۷/۳۳ \pm ۱۱/۳۳
۵	نمایه توده بدنی	سالم	۱۸	۲۴	۲۰/۹۷ \pm ۱/۹۰
		بیمار	۲۰/۳	۳۸/۱	۲۸/۱۸ \pm ۲/۸۹
۶	دور کمر	سالم	۸۰	۸۹	۸۴/۶۸ \pm ۲/۵۷
		بیمار	۷۸	۱۲۸	۹۸/۵۴ \pm ۱۰/۹۲
۷	کلسترول	سالم	۱۵۹	۱۹۹	۱۸۰/۶ \pm ۱۱/۲۸
		بیمار	۹۲	۲۶۵	۱۶۸/۳۵ \pm ۲۹/۷۳
۸	تری گلیسرید	سالم	۱۵۵	۱۹۹	۱۷۸/۹۷ \pm ۱۲/۰۸
		بیمار	۳۷	۱۹۰	۱۱۲/۷۸ \pm ۳۴/۸۴
۹	HDL-C	سالم	۴۰	۵۹	۹۲/۵۰ \pm ۵/۴۲
		بیمار	۳۱	۳۳۷	۵۹/۱۲ \pm ۲۶/۶۴
۱۰	LDL-C	سالم	۱۰۰	۱۲۹	۱۱۸/۹۸ \pm ۷
		بیمار	۵۳	۱۹۸	۱۲۳/۹۲ \pm ۳۴/۱۳
۱۱	گلوکز ۲ ساعت پس از صبحانه	سالم	۱۱۷	۱۳۹	۱۲۷/۹۸ \pm ۶/۱۹
		بیمار	۱۲۹	۳۶۵	۲۶۰/۹۹ \pm ۴۲/۳۶
۱۲	قند خون ناشتا	سالم	۷۰	۹۹	۸۴/۰۶۶ \pm ۸/۳۸
		بیمار	۸۰	۳۱۷	۱۶۳/۳۳ \pm ۳۹/۳۴
۱۳	همو گلوبین گلیکوزیله	سالم	۴/۷	۷	۵/۸۷ \pm ۰/۶۰
		بیمار	۱۲/۵	۵/۱	۸۷/۲۲ \pm ۱/۲۷

این سیستمها بر اساس محاسبات انجام شده بر روی داده‌های اولیه و جدید ارائه شده به آن قوانین کلی را فرا می‌گیرند. پردازش اطلاعات در شبکه‌های عصبی روشی مشابه مغز انسان دارد (۲۰). هر شبکه عصبی شامل یک لایه ورودی است که هر گره در این لایه معادل یکی از ویژگی‌های مسئله می‌باشد. گره‌های موجود به تعدادی گره در لایه نهان متصل و سپس به همه گره‌های لایه نهان وصل می‌شوند. هر یال بین نودها دارای یک وزن است. این وزن‌ها در محاسبات لایه‌های میانی استفاده می‌شوند. وزن یال‌ها پارامترهای نامعینی هستند که توسط تابع آموزش و داده‌های آموزشی که به سیستم داده می‌شود تعیین می‌شوند. تعداد گره‌ها و تعداد لایه‌های نهان و نحوه وصل شدن گره‌ها به یکدیگر معماری شبکه عصبی را مشخص می‌کند. در طراحی شبکه‌های عصبی باید تعداد نودها، تعداد لایه‌های نهان، تابع فعال‌سازی را مشخص کرد. مدل پرسپترون چندلایه کاربرد موفقیت‌آمیزی در حل برخی مسائل از جمله شناسایی الگو و تخمین تابع داشته است. شبکه سه لایه به کار برده شده در این مقاله با ورودی و خروجی در شکل ۱ نشان داده شده است.

داده‌ها از پرونده بیماران جمع‌آوری گردید. تعداد پرونده‌های اولیه و حاوی اطلاعات دموگرافیک و بالینی ۵۲۱ پرونده بود. از این تعداد حدود ۲۶۷ مورد به دلیل نقص در پرونده و یا عدم مراجعه بیمار و به کمک پزشک متخصص ناقص تشخیص داده شد و به‌عنوان داده‌های گم شده حذف گردیدند؛ پس از پالایش اولیه، داده‌های قابل‌استفاده به ۲۵۴ مورد تقلیل پیدا کرد. از این بین ۷۵ نفر به تشخیص پزشک سالم و ۱۷۹ نفر مبتلابه دیابت تشخیص داده شده بودند. در این مطالعه انتخاب ویژگی با شیوه‌های رایج صورت نگرفته است و کل ویژگی‌های ثبت‌شده جهت آموزش به سیستم‌های یادگیری اعمال گردید. روش مطالعه برای دسته‌بندی بیماران به دو صورت یادگیری نظارت‌شده و غیر نظارت‌شده بود. در روش ناظر از شبکه‌های عصبی مصنوعی پرسپترون چندلایه Multi-Layer Perceptron و شبکه عصبی بردار یادگیر Learning Vector Quantization و نیز بردار ماشین پشتیبان Support Vector Machine و در روش بدون ناظر از روش K_means استفاده گردید.

تشخیص بیماری دیابت با استفاده از شبکه عصبی مصنوعی پرسپترون (MLP): شبکه‌های عصبی سیستم‌های دینامیکی هستند که با پردازش روی داده‌های تجربی، دانش یا قانون نهفته در ورای داده‌ها را به ساختار شبکه منتقل می‌کنند.

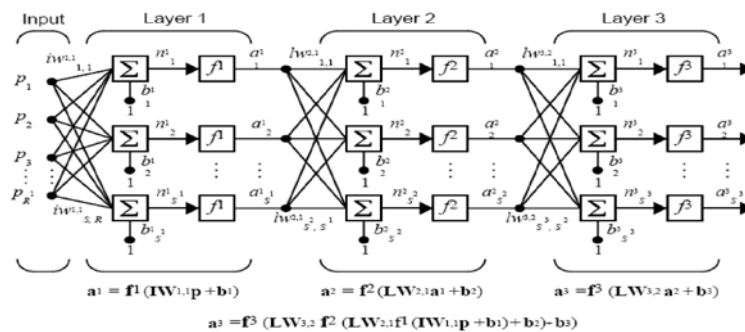

شکل ۱. معماری شبکه‌های عصبی پرسپترون سه لایه مورد استفاده در این مطالعه

از آنجایی که معماری‌های مختلف از شبکه‌های عصبی با توجه به تعداد نوروں در لایه مخفی قابل طراحی است، در این مطالعه شبکه عصبی پرسپترون چندلایه با معماری‌های متنوع استفاده گردید. همچنین الگوریتم پس انتشار خطا (Feed forward Back propagation) برای محاسبه وزن‌های شبکه به کار گرفته شد.

انتخاب نمونه‌های آموزش و آزمون: یکی از مواردی که همیشه در مدل سازی به کمک سیستم های یاد گیر با آن مواجه هستیم نحوه انتخاب داده‌های آموزش است. به صورت معمول حدود ۷۰٪ از داده‌ها به‌عنوان داده‌های آموزش مورد استفاده قرار می‌گیرند و انتخاب نمونه‌ها جهت انجام فرآیند

در این مطالعه از هر دو روش فوق برای افزایش دقت تشخیص وضعیت بیماری دیابت استفاده شده است.

به این ترتیب تعداد ۲۵۴ نمونه با استفاده از روش اعتبارسنجی متقابل به ۵ قسمت تقسیم گردید که هر بار از ۴ قسمت برای آموزش (Train) شبکه و ۱ قسمت به عنوان آزمون (Test) مورد استفاده قرار گرفت. تعداد نورون‌ها در لایه‌های شبکه عصبی بین ۱۰ تا ۲۰ نورون تغییر و ۱۰ بار، عملیات صحت سنجی تکرار گردید. شکل ۲ الف و ب به ترتیب نحوه اجرای Kfold بر روی شبکه‌های عصبی و متوسط عملکرد ۱۰ شبکه را نشان می‌دهد.

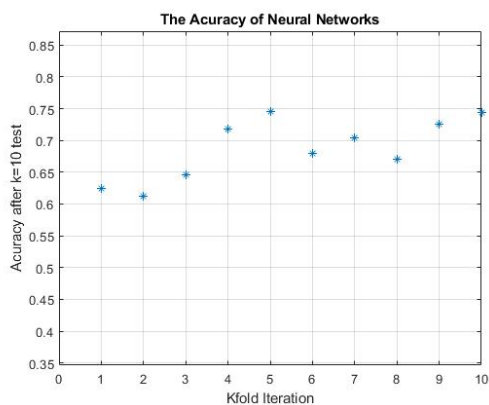

شکل ۲. ب: متوسط صحت عملکرد ۱۰ شبکه عصبی

نیاز است. باز هم جهت اطمینان از صحت عملکرد SVM نمونه‌ها توسط روش kfold به ۵ قسمت تقسیم شده و مانند قبل هر بار از ۳ قسمت جهت train یک قسمت جهت test استفاده گردید و در نهایت میانگین عملکرد محاسبه گردید. شکل ۳ نحوه عملکرد SVM در کلاس بندی بیماران دیابتی را نشان می‌دهد. به منظور ترسیم نمونه‌ها، بر اساس ۲ ویژگی سیستمول و دیاستول ترسیم شده‌اند.

آموزش به صورت تصادفی انجام می‌شود. این مسئله باعث می‌شود که در اجراهای متعدد شبکه‌های عصبی، نتایج مختلف حاصل شود. اگر نمونه‌های آموزشی به اندازه کافی متنوع نباشند، یعنی اینکه از تمام رده‌ها به اندازه کافی نمونه جهت آموزش سیستم وجود نداشته باشد، عمل یادگیری به درستی انجام نخواهد شد. برای رفع این مشکل ۲ روش پیشنهاد می‌گردد: ۱- تغییر ساختارهای متعدد سیستم یادگیر (شبکه عصبی) از نظر تعداد نورون‌ها و محاسبه میانگین خطا. و ۲- استفاده از روش اعتبار سنجی متقابل (kfold) به منظور خوراندن نمونه‌های متعدد به سیستم و محاسبه میانگین خطا.

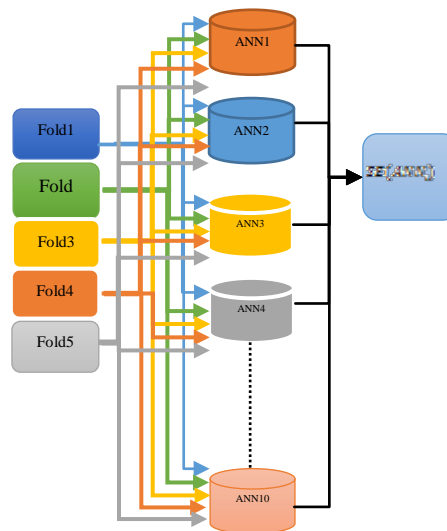

شکل ۲. الف: اجرای kfold بر روی ۱۰ شبکه عصبی

تشخیص بیماری دیابت با استفاده از بردار پشتیبان (SVM): ماشین بردار پشتیبانی یکی از الگوریتم‌های یادگیری با نظارت است که اغلب برای دسته‌بندی های باینری استفاده می‌شود (۱۹۰۲۰). از آنجایی که در تشخیص بیماری دیابت با یک مسئله ۲ کلاسه مواجه هستیم، لذا در بخش دوم این مطالعه از طبقه بندی SVM استفاده شده است. نظر به اینکه تعداد ویژگی‌ها در بیماری دیابت ۱۳ مورد است، لذا یک طبقه بند غیرخطی مورد

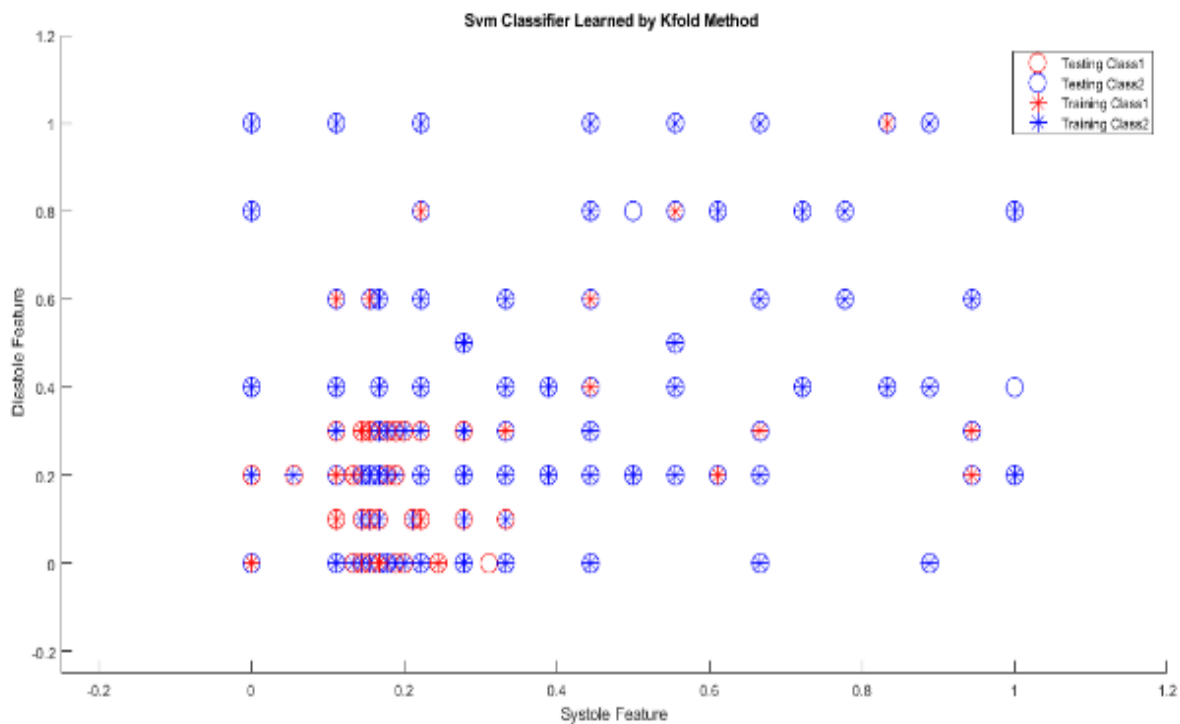

شکل ۳. تفکیک نمونه‌ها توسط SVM به دو کلاس بیمار و سالم بر اساس دو ویژگی سیستول و دیاستول

یک نورون به ازای هر کلاس می‌باشند (۱۷). در این مطالعه از شبکه عصبی LVQ استفاده شد تا بتوان میانگین خطای معماری‌های مختلف شبکه جهت تشخیص بیماری را محاسبه نمود. در تمامی شبکه‌ها از ۸۰٪ داده جهت آموزش شبکه و ۱۰٪ جهت اعتبارسنجی و ۱۰٪ به منظور آزمون استفاده گردید. تعداد تکرارها (Epochs) برای تمامی آن‌ها ۳۰ و الگوریتم یادگیری از نوع LVQ2 انتخاب شده است. شکل ۴، ب وضعیت خطای شبکه-های عصبی در ازای تغییر تعداد نورون‌های لایه رقابتی را نشان می‌دهد.

شکل ۴. ب حاکی از آن است زمانی که تعداد نورون‌ها در لایه رقابتی ۲۰ انتخاب شده است رفتار الگوریتم LVQ2 عملکرد بهتری داشته است. همچنین نتایج نشان می‌دهد که الزاماً با افزایش تعداد نورون‌های لایه رقابتی وضعیت شبکه بهتر نشده است.

تشخیص بیماری دیابت با استفاده از خوشه بندی
 K_means خوشه‌بندی، یک روش یادگیری بدون نظارت است که روی دسته‌های از قبل تعریف شده و یا ویژگی خاصی

از آنجایی که فضای هر نمونه یک بردار با ۱۳ ویژگی است، لذا امکان نمایش همه ویژگی‌ها و نحوه کلاس‌بندی آن توسط شکل وجود ندارد. لذا شکل ۴ فقط محدود به ۲ ویژگی رسم شده است تا بتواند تا حدی عملکرد SVM را نمایش دهد. دوایر، مربوط به آزمون و ستارها مربوط به فرآیند آموزش هستند. رنگ‌های آبی و قرمز نیز بیانگر ۲ کلاس بیمار و سالم است. اگر دایره آبی بر ستاره آبی و دایره قرمز بر ستاره قرمز منطبق شده باشد به معنی صحت کلاس‌بندی توسط SVM برای آن نمونه است.

تشخیص بیماری دیابت با استفاده از شبکه عصبی LVQ
 شبکه عصبی LVQ دارای دو لایه رقابتی و خطی می‌باشد. لایه رقابتی دسته‌بندی کردن بردارهای ورودی را یاد گرفته و در نهایت لایه خطی کلاس‌های لایه رقابتی را به دسته‌های هدف که توسط کاربر تعیین شده ثبت می‌کند. شکل ۴، الف معماری شبکه‌های LVQ را نشان می‌دهد. در این شکل S1 و S2 به ترتیب تعداد نورون‌های لایه رقابتی و خطی و R تعداد عضو-های بردار ورودی می‌باشند. هر دو لایه رقابتی و خطی دارای

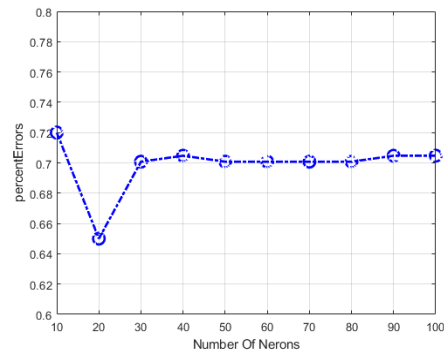
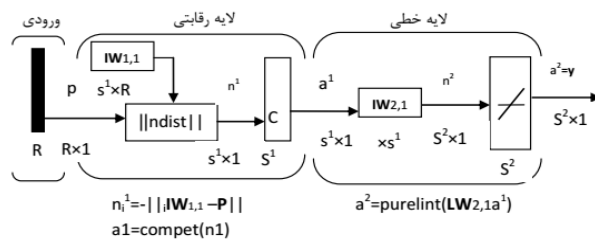

شکل ۴. ب: نمودار خطا در تشخیص دیابت با تغییر نورون های لایه

شکل ۴. الف: معماری LVQ به منظور تشخیص دیابت

رقابتی با الگوریتم LVQ2

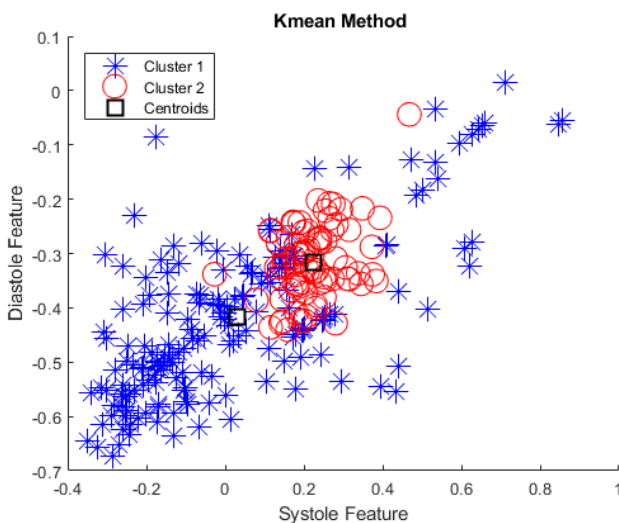

شکل ۵. خوشه بندی به روش K_means و رسم نمودار بر

اساس دو ویژگی سیستول و دیاستول

عبارتند از: میانگین سیستول: ۰/۴۵، میانگین دیاستول: ۰/۴۰، وزن ۰/۱۴، قد: ۰/۰۷، دور کمر: ۰/۵۶، کلسترول: ۰/۲۱-، تری گلیسیرید: ۰/۰۷-، HDL: ۰/۱۳، LDL: ۰/۰۷، گلوکز: ۰/۸۶ و قند خون: ۰/۷۳. هدف نهایی یک سیستم شناسایی الگو رسیدن به بالاترین نرخ طبقه بندی ممکن برای مسئله مورد نظر است. از آنجایی که هیچ الگوریتم طبقه بندی وجود ندارد که به تنهایی به طور کامل برای تمام مسائل مناسب باشد، بررسی روش های مختلف تشخیص الگو به عنوان یک راه حل برای افزایش کارایی آن ها پیشنهاد شده است. در مطالعات مختلف تحت عنوان داده- کاوی پزشکی، راهکارهای متعددی جهت کشف روابط بین عوامل بیماری دیابت ارائه شده است. استفاده از شبکه های

به عنوان هدف تکیه ندارد، بلکه نمونه های مشابه با هم در یک حجم داده را گروه بندی می کند. اگرچه در مسئله تشخیص بیماری دیابت با یک مسئله نظارت شده روبرو هستیم و روش های با ناظر از عملکرد بهتری جهت مسائل تشخیصی دارند. لیکن مطالعاتی نیز جهت استفاده از روش های غیر نظارت شده بر روی تشخیص بیماری ها صورت گرفته است که از این بین می توان به پژوهش فیروزی که از روش K_means به منظور بررسی ویژگی های بیماران مبتلا به سل (۲۱) استفاده کرد و یا پژوهش قاسم زاده که به تعیین عوامل مؤثر بر سرطان پوست غیر ملانومایی با استفاده از K_means است (۲۲) اشاره نمود.

مهم ترین عامل در خوشه بندی، معیار شباهت است. به این معنی که اشیاء داخل یک خوشه به هم شبیه هستند. شباهت هر خوشه نسبت به متوسط اشیاء آن خوشه سنجیده می شود. خوشه ای به عنوان خوشه بهینه شناخته می شود که اشیاء هر خوشه در دسته های مجزا قرار داشته باشند و تداخلی باهم نداشته باشند. هر چه خوشه ها متمرکزتر باشند، عمل خوشه بندی بهینه تر انجام شده است. شکل ۵ وضعیت خوشه بندی به روش K_means در شکل زیر دیده می شود.

نتایج

در یک بررسی آماری، ضریب همبستگی ویژگی های نمایه توده بدنی و هموگلوبین محاسبه گردید که به ترتیب برابر ۰/۷۸ و ۰/۶۹ اندازه گیری شدند. ضریب همبستگی سایر ویژگی ها

است، لذا از روش Kfold به منظور تنوع نمونه‌های آموزشی استفاده شده است.

پس از پالایش و نرمال‌سازی نمونه‌ها در اولین مرتبه مدل‌سازی از یک شبکه عصبی پرسپترون چندلایه با الگوریتم پس انتشار خطا استفاده شد. از این شبکه عصبی، به‌عنوان یک طبقه بند برای کلاس‌بندی داده‌ها به دو دسته سالم بیمار استفاده گردید و کلیه ۱۳ فاکتور مربوط به بیماری دیابت به شبکه عصبی اعمال شد. آموزش شبکه با ۷۰٪ داده‌ها و آزمون آن با ۳۰٪ از داده‌ها انجام گردید. همچنین معماری‌های مختلف شبکه عصبی برای حصول بهترین کلاس‌بندی مورد بررسی قرار گرفت. آنجایی‌که نتایج شبکه‌های عصبی در هر بار آموزش متفاوت است، لذا از روش Kfold به منظور تنوع نمونه‌های آموزشی استفاده شده است. در مرتبه دوم مدل‌سازی، از بردار یادگیر پشتیبان استفاده شد و نمونه‌ها جهت آموزش با روش kfold به یادگیر اعمال گردید. در مرحله سوم از شبکه عصبی LVQ استفاده گردید. علاوه بر بررسی شبکه‌های عصبی با معماری‌های مختلف تعداد ورودی‌های بیماری در ورودی شبکه عصبی نیز مورد بررسی قرار گرفت. در مرحله نهایی از روش یادگیری بدون ناظر K_means استفاده شد. شکل ۶ الگوریتم ارائه‌شده در این پژوهش را نشان می‌دهد. جدول ۲ نتایج برخی از پژوهش‌هایی که در حوزه تشخیص بیماری دیابت انجام شده است به همراه صحت عملکرد و پایگاه داده مورد استفاده را نشان می‌دهد. در این مطالعه تلاش شده است که تشخیص بیماری دیابت بر روی داده‌های بومی جمع‌آوری شده توسط محققین طرح انجام شود. سپس با استفاده از یادگیری‌های مختلف به پیش‌بینی بیماری دیابت پرداخته شد. اگرچه شبکه عصبی ممکن است بتواند به تنهایی به دقت مطلوب در تشخیص بیماری دیابت دست پیدا کند، لیکن استفاده از یادگیری‌های متنوع باعث اطمینان، بیشتر از صحت عملکرد خواهد شد. عملکرد یادگیرهای مختلف در جدول ۳ نمایش داده شده است.

عصبی مصنوعی جهت تشخیص دیابت در مطالعات مختلف مورد بررسی قرار گرفته است. در این پژوهش سعی شده است برای بهبود تشخیص بیماری به بررسی روش‌های با و یا بدون ناظر پرداخته شود.

در ابتدا به پالایش نمونه‌ها پرداخته و داده‌های ناقص را از مجموعه پایگاه داده حذف گردید. اختلاف مقدار در ویژگی‌های نمونه‌ها بارز می‌باشد. به عنوان مثال میانگین سیستول در افراد سالم مطابق جدول ۱ برابر ۱۱۶ و در مورد افراد بیماری برابر ۱۳۵ می‌باشد. در حالی‌که میانگین هموگلوبین در افراد سالم ۵/۸ و در افراد بیمار ۸/۲ است. این اختلاف عملاً موجب کاهش دقت یادگیرها و کاهش سرعت همگرایی آن‌ها خواهد شد. لذا عمل نرمال‌سازی داده‌ها مطابق رابطه (۱) انجام گرفته:

رابطه (۱):

$$X_n = \frac{x - x_{\min}}{x_{\max} - x_{\min}}$$

در این رابطه، X نمونه‌های نرمال نشده، X_n داده‌های نرمال شده و X_{\max} و X_{\min} حداقل و حداکثر ورودی می‌باشند. همچنین از معیار مجذور مربعات خطا (RMSE) مطابق رابطه ۲ جهت ارزیابی عملکرد ماشین بردار و شبکه‌های عصبی استفاده شده است.

رابطه (۲):

$$RMSE = \sqrt{\frac{\sum_{i=1}^n (y_i - \hat{y}_i)^2}{N}}$$

پس از پالایش و نرمال‌سازی نمونه‌ها در اولین مرتبه مدل‌سازی از یک شبکه عصبی پرسپترون چندلایه با الگوریتم پس انتشار خطا استفاده شد. از این شبکه عصبی، به‌عنوان یک طبقه بند برای کلاس‌بندی داده‌ها به دو دسته سالم بیمار استفاده گردید و کلیه ۱۳ فاکتور مربوط به بیماری دیابت به شبکه عصبی اعمال شد. آموزش شبکه با ۷۰٪ داده‌ها و آزمون آن با ۳۰٪ از داده‌ها انجام گردید. همچنین معماری‌های مختلف شبکه عصبی برای حصول بهترین کلاس‌بندی مورد بررسی قرار گرفت. آنجایی‌که نتایج شبکه‌های عصبی در هر بار آموزش متفاوت

جدول ۲. مقایسه صحت عملکرد مطالعات مختلف

روش مورد مطالعه	پایگاه داده مورد استفاده	صحت عملکرد	سال پژوهش
شبکه های فازی (۲۶)	۲۱۴	٪۷۹/۶۹	۲۰۱۱
الگوریتم تکاملی (۴)	۲۰۰	٪۷۶/۱۷	۲۰۱۳
k نزدیک ترین همسایه K_means (۱۰)	۱۹۷	٪۷۵/۵۵	۲۰۱۵
درخت تصمیم decision tree (۲۷)	۲۱۰	٪۷۸/۱۷	۲۰۱۱
رگرسیون لجستیک logistic regression (۹)	۲۷۴ بیمار دیابت نوع ۲	٪۸۳	۲۰۱۳
شبکه های عصبی پرسپترون MLP (۱۹)	۲۷۴ بیمار دیابت نوع ۲	٪۸۸	۲۰۱۳
شبکه عصبی شعاعی RBF (۲۳)	۷۶۸ (PID)	٪۷۳/۳۲	۲۰۰۵
بردار ماشین پشتیبان SVM (۱۰)	۷۶۸ (PID)	٪۸۲/۵	۲۰۱۶
مدل سازی درخت تصمیم c4.5 (۲۹)	۷۶۸ (PID)	٪۷۹	۲۰۱۸
شبکه عصبی پرسپترون (۲۰)	۱۰۰۰ نمونه کلینیک تخصصی	٪۹۰/۶	۲۰۱۷
بردار ماشین پشتیبان (پژوهش حاضر)	۲۵۴ نمونه	٪۹۶	۲۰۱۸

جدول ۳. مقایسه عملکرد روش های مختلف در این مطالعه (در هر روش میانگین یادگیرهای مختلف ثبت شده است)

روش K_means	روش SVM	شبکه عصبی LVQ	شبکه عصبی MLP
٪۹۳	٪۹۶	٪۹۱	٪۹۴

بحث

قرار دادند (۲۵). Fang با روش خوشه بندی بدون نظارت شده بیماران دیابتی را بررسی کرد (۲۶). Jarullah با استفاده از الگوریتم درخت تصمیم J48 بر روی داده ها در نرم افزار وکا (weka) به کلاس بندی بیماران دیابتی پرداخت (۲۷). Antonelli و همکاران در سال ۲۰۱۳ یک چارچوب تجزیه و تحلیل مبتنی بر خوشه بندی چند سطحی برای شناسایی مسیرهای درمان و معاینه بیماران دیابتی ارائه کردند. پایگاه داده مورد مطالعه شامل ۸۵۶ رکورد از بیماران یکی از بیمارستان های انگلستان بوده و روش پیشنهادی در شناسایی گروه های بیماران با تاریخچه بیماری مشابه و افزایش شدت عوارض آن ها عملکرد خوبی داشته است (۲۸).

برای داشتن یک داده کاوی مؤثر علاوه بر نیاز به داده های مرتبط، باید از یک فرآیند و روش داده کاوی مناسب نیز بهره مند گردید. روشی که کلیه مراحل داده کاوی آن اعم از آماده سازی داده، مدل سازی و ارزیابی مبتنی بر داده های بومی باشد. تاکنون مطالعات بسیاری به منظور تشخیص بیماری دیابت انجام شده است. از این میان می توان به پژوهش سیتی (Siti) و همکاران در استفاده از شبکه های عصبی پایه شعاعی (Radial Basis Functions (RBF)) (۲۳) و شبکه های عصبی پرسپترون چند لایه (۲۴) اشاره کرد که به ترتیب به دقت های ٪۷۳/۳۲ و ٪۷۶/۸۹ دست یافتند. Breault و همکاران در سال ۲۰۰۸ روش Classification and Regression Trees (CART) را با هدف بررسی عوارض میکروواسکولار دیابت مورد مطالعه

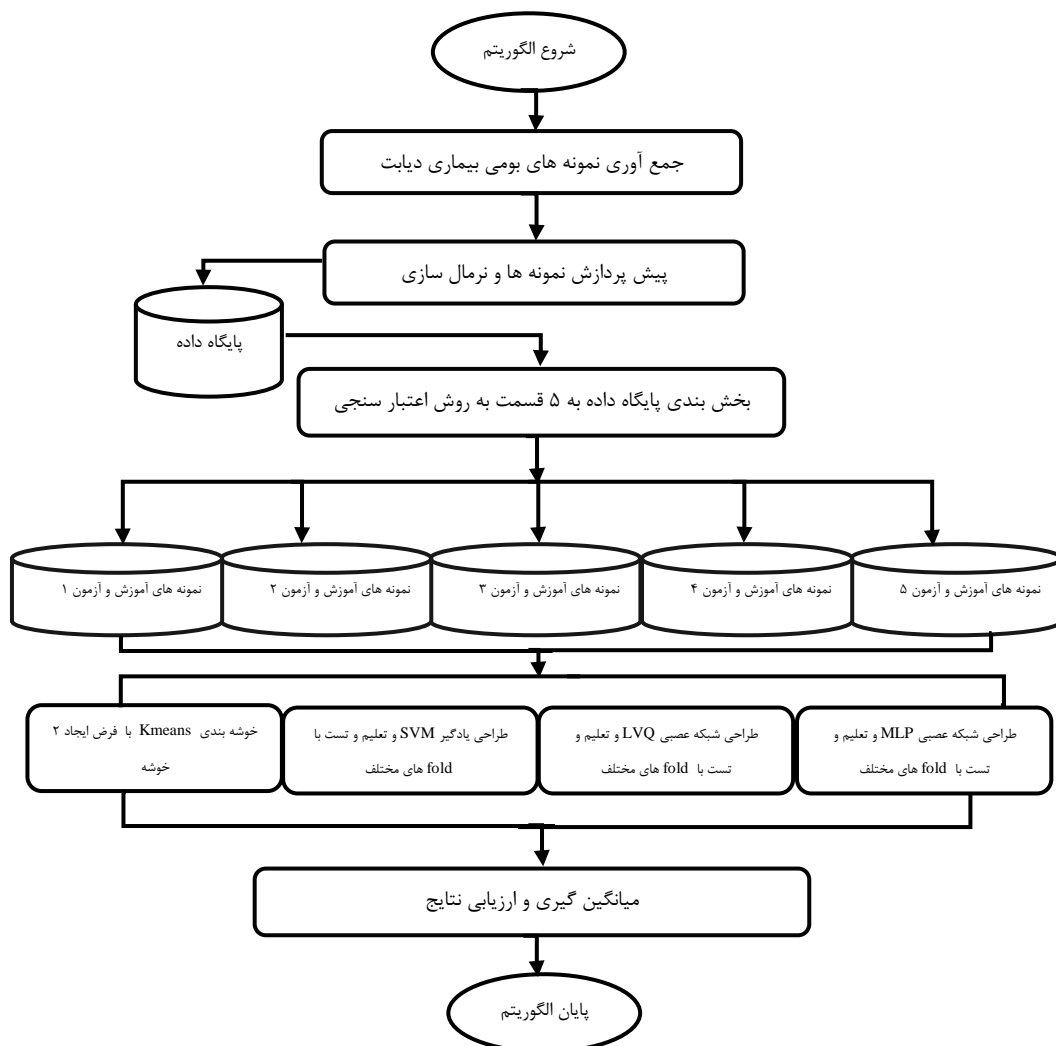

شکل ۶. الگوریتم ارائه شده در این پژوهش

داده ها در چندین پارامتر متفاوت هستند و به عبارتی ویژگی های اضافه تری دارند که قابلیت تقریب زنی را نسبت به مطالعات مشابه افزایش داده و همان طور که در جدول ۳ مشخص شده است با متدهای مختلف داده کاوی تمامی دقت ها به بالای ۹۰٪ رسیده است درحالی که استفاده از همین روش ها در پایگاه داده های مشابه دقت های کمتری را به همراه داشته است.

نتیجه گیری

بیماری دیابت درمان قطعی ندارد، بنابراین از یک سو شناسایی عوامل خطر این بیماری و پیشگیری از ابتلا به آن و از سوی دیگر تشخیص زود هنگام که به طرز چشمگیری از عوارض دیابت می کاهد، اهمیت بالایی دارد. به همین منظور، این مطالعه با هدف بررسی روش های مختلف داده کاوی، در تشخیص

صباغ گل و همکاران با استفاده از الگوریتم درخت تصمیم C4.5 به تشخیص بیماری دیابت با استفاده از چربی خون پرداختند (۲۹). برفه فرزانه (۱۳۹۴) با مطالعه بر روی ۱۳۴۲۳ نفر از شرکت کنندگان بالای ۲۵ سال که هیچ کدام دیابت کنترل شده ای نداشتند و با استفاده از مدل شبکه عصبی مصنوعی سه لایه مدلی ارائه دادند به دقت سطح زیر منحنی راک ۷۷/۷٪ و صحت پیش بینی آموزش ۹۲٪ و صحت پیش بینی آزمون ۹۱/۶٪ دست یافت. آنان نتیجه گرفتند که با توجه به عدم نیاز مدل شبکه عصبی مصنوعی به پیش فرض های معمول روش های کلاسیک آماری و صحت پیش بینی، شبکه های عصبی از آماری بالاتر است (۳۰). نکته قابل تأمل در پژوهش حاضر استفاده از متدهای مختلف داده کاوی بر روی داده های بومی است. این

دستیار پزشک در تشخیص بیماری‌ها جهت پیش‌گویی امکان
ابتلای افراد به بیماری‌ها استفاده کرد.

تضاد منافع

در این پژوهش هیچ گونه تعارض منافی توسط نویسندگان
گزارش نشده است.

افراد مبتلا به دیابت از افراد سالم انجام شد. پژوهش‌های مبتنی
در داده‌کاوی می‌تواند به پزشکان در تشخیص بیماری‌های
مختلف از جمله دیابت کمک کند. هدف نهایی یک سیستم
شناسایی الگو دستیابی به بالاترین نرخ طبقه‌بندی ممکن برای
مسئله مورد نظر است. از آنجایی که هیچ الگوریتم طبقه‌بندی
وجود ندارد که به تنهایی به طور کامل برای تمام مسائل مناسب
باشد، استفاده از طبقه‌بندی‌های مختلف می‌تواند منجر به اطمینان
از صحت طبقه‌بندی شود. در نهایت می‌توان از آن‌ها به‌عنوان

References

- Nazarzadeh M, Bidel Z, Sanjari Moghaddam A. Meta-analysis of diabetes mellitus and risk of hip fractures small study effect. *Osteoporos Int* (2016) 27: 229.
- Janahmadi Z, Nekooeian AA, Mozafari M. Hydroalcoholic extract of *Allium eriophyllum* leaves attenuates cardiac impairment in rats with simultaneous type 2 diabetes and renal hypertension. *Research in pharmaceutical sciences*. 2015; 10(2):125.
- Haddadnia J, Vahidi J, Gharakhani A, Fouzi A. Fuzzy Diagnosis of Diabetes Mellitus Based on the Comprehension Rules and Characteristics Based on Combination of Data Mining Systems and Intelligent Algorithms, *International Conference on Nonlinear Modeling and Optimization*, 2011. [Persian]
- Habibi M, Ahmadifard A. Feature Selection Using Taboo Search, Genetic Algorithm and KNN for Diagnosis of Diabetes. *12th Iranian Conference on Intelligent Systems*, 2013. [Persian]
- Dehghan P, Mogharabi M, Zabbah I, Layeghi K, Maroosi A. Modeling Breast Cancer Using Data Mining Methods. *Journal of Health and Biomedical Informatics*. 2018; 4 (4):266-278.
- Saiti, F, Naini A, Shoorehdeli A, Teshnehlab M.A. Thyroid disease diagnosis based on genetic algorithms using PNN and SVM. In *Bioinformatics and Biomedical Engineering*, 2009. *ICBBE 2009. 3rd International Conference on* (pp. 1-4). IEEE.
- Petrich W, Dolenko B, Früh J, Ganz M, Greger H, Jacob S, Keller F, Nikulin AE, Otto M, Quarder O, Somorjai RL. Disease pattern recognition in infrared spectra of human sera with diabetes mellitus as an example. *Applied optics*. 2000. 1;39(19):3372-9.
- Ling J, Cheng P, Ge L, Zhang DH, Shi AC, Tian JH, Chen YJ, Li XX, Zhang JY, Yang KH. The efficacy and safety of dipeptidyl peptidase-4 inhibitors for type 2 diabetes: a Bayesian network meta-analysis of 58 randomized controlled trials. *Acta diabetologica*. 2018. 21:1-24.
- Rezaei M, Zandkarimi E, Hashemian A. Comparison of Artificial Neural Network, Logistic Regression and Discriminant Analysis Efficiency Determining Risk Factors of Type 2 Diabetes. *World Applied sciences Journal*. 2013; 23(11):1522-9.
- Santhanam T, Padmavathi MS. Application of K-means and genetic algorithms for dimension reduction by integrating SVM for diabetes diagnosis. *Procedia Computer Science*. 2015. 1;47:76-83.
- Esmaily H, Tayefi M, Doosti H, Nezami H, Amirabadizadeh A. A Comparison between Decision Tree and Random Forest in Determining the Risk Factors Associated with Type 2 Diabetes. *Journal of research in health sciences*. 2018. 24;18(2).
- Elsappagh S, Elmogy M, Riad AM. A fuzzy ontology oriented case based reasoning framework for semantic diabetes diagnosis. *Artif Intell Med* 2015;14:92-5.
- Nazari M, Zamani Dehkordi M, Kiumarsi Dehkordi M. Evaluation of Diagnosis of Diabetes Mellitus based on ECG Signal Information Using Artificial Neural Networks, *Journal of Shahrekord University of Medical Sciences*, 2012.4(19): 64-77.
- Zabbah I, Hassaanzadeh M, kohjani Z. The Effect of Continuous Parameters on the Diagnosis of Coronary Artery Disease Using Artificial Neural Networks. *Journal of Torbat Heydariyeh University of Medical Sciences*. 2017; 4 (4):29-39.
- Blake C, Merz C. *Repository of machine learning databases*, Irvine, CA: University of California, Department of Information and Computer Science. 1998.
- Burfei F, Salehi M, Najafi I. Anticipating Diabetes Using an Artificial Neural Network. *Razi Medical Journal*. 2015; 22 (135): 29-37.
- Si J, Zhang Y, Hu S, Sun L, Li S, Yang H, et al., editors. *Comparison of LVQ and BP Neural Network in the Diagnosis of Diabetes and Retinopathy*. *International Conference of Pioneering Computer Scientists, Engineers and Educators*; 2018: Springer.

18. Jia`ng, M. Jiang, L. Jiang, D. Xiong, J. Shen, J. Ahmed, S.H. Luo, J. and Song, H. Dynamic Measurement Errors Prediction for Sensors Based on Firefly Algorithm Optimize Support Vector Machine. *Sustainable Cities and Society*. 2017; 35, pp. 250-256
19. Rezaei M, Zandkarimi E, Hashemian A. Comparison of Artificial Neural Network, Logistic Regression and Discriminant Analysis Efficiency Determining Risk Factors of Type 2 Diabetes. *World Applied sciences Journal*. 2013; 23(11):1522-9.
20. Mirsharif M, Rouhani S. Data Mining Approach based on Neural Network and Decision Tree Methods for the Early Diagnosis of Risk of Gestational Diabetes Mellitus. *Journal of Health and Biomedical Informatics*. 2017; 4 (1) :59-68
21. Firuzi Jahantigh F, Ameri H. The investigation of TB patients features with K-Means clustering. *Journal of Health and Biomedical Informatics*. 2015; 2 (3) :149-159
22. Ghasemzadeh F, Arab-kheradmand A, Daklan S, Shabaninezhad A, Garajei A, Etmnani K. Determination of the Most Important Factors Affecting Non-Melanoma Skin Cancer Using Data Mining Algorithms. *Journal of Health and Biomedical Informatics*. 2017; 4 (1) :39-47
23. Jaafar SF, Ali DM. Diabetes mellitus forecast using artificial neural network (ANN). *Asian Conference on Sensors and the International Conference on New Techniques in Pharmaceutical and Biomedical Research 2005*; 5, 135-139.
24. Ahamad MG, Ahmed MF, Uddin MY. Clustering as Data Mining Technique in Risk Factors Analysis of Diabetes, Hypertension and Obesity. *European Journal of Engineering Research and Science*. 2018. 27; 1(6):88-93.
25. Breault JL, Goodall CR, Fos PJ. Data mining a diabetic data warehouse. *Artificial intelligence in medicine*. 2002 Sep 1;26(1-2):37-54.
26. Fang X. Are you becoming a diabetic a data mining approach? In *Fuzzy Systems and Knowledge Discovery*. FSKD'09. Sixth International Conference on. 2009 ;(5) 18-22. IEEE.
27. Al Jarullah, Asma A. Decision tree discovery for the diagnosis of type II diabetes. *International Conference on Innovations in Information Technology (IIT)*, 2011; pp. 303-307. IEEE.
28. Antonelli D. Baralis E. Bruno G. Cerquitelli T. Chiusano S. & Mahoto N. Analysis of diabetic patients through their examination history. *Expert Systems with Applications*, 2013; 40(11), 4672-4678.
29. Sabbagh Gol H. A Detection of Type2 Diabetes using C4.5 Decision Tree. *Journal of Health and Biomedical Informatics*. 2018; 5 (2):293-303.
30. Burfei Farzaneh, Salehi Masoud, Najafi Iraj. Anticipating Diabetes Using an Artificial Neural Network. *Razi Medical Journal*. 2015; 22 (135): 29-37.

Diagnosis of diabetes by using a data mining method based on native data

Iman Abedian^{1*}, Ali Ayoobi¹, Hamidreza Ghaffary¹, Iman Zabbah²

1. Department of Computer Engineering, Islamic Azad University, Ferdows Branch, Ferdows, Iran
2. Department of Computer Engineering, Islamic Azad University, Torbat Heydariyeh Branch, Torbat Heydariyeh, Iran

Corresponding author: iman.abedian@gmail.com

Abstract

Background & Aim: Detecting the abnormal performance of diabetes and subsequently getting proper treatment can reduce the mortality associated with the disease. Also, timely diagnosis will result in irreversible complications for the patient. The aim of this study was to determine the status of diabetes mellitus using data mining techniques.

Methods: This is an analytical study and its database contains 254 independent records based on 13 characteristics. Data is collected by a researcher from one of the specialized diabetes centers in Mashhad.

Results: After preprocessing of the obtained data, different methods of pattern recognition were applied. Using multilevel MLP neural networks, LVQ neural networks, SVM support vector and Kmeans clustering method, the mean square error (RMSE) was calculated. The correctness of each learner's performance is 94%, 92%, 96%, and 93%, respectively.

Conclusion: Reducing the diagnosis of diabetes is one of the goals of the researchers. Using data mining techniques can help to reduce this error. In this study, among different protocols used for pattern recognition, SMV method displayed a significantly better performance.

Keywords:

Diabetes mellitus,
Artificial neural network,
Support vector Machine,
Clustering

©2018 Torbat Heydariyeh University of Medical Sciences. All rights reserved.

How to Cite this Article: Abedian I, Ayoobi A, Ghaffary H, Zabbah I. Diagnosis of diabetes by using a data mining method based on native data. Journal of Torbat Heydariyeh University of Medical Sciences. 2019;7(1):1-14.