

مجله زبان‌شناسی و گویش‌های خراسان، سال یازدهم، شماره ۲، پاییز و زمستان ۱۳۹۸، شماره پیاپی ۲۱

## گسترش‌پذیری واژه‌بست‌های مطابقه در گزاره‌های تک‌مفعولی کُردی اردلانی (نظریه فاز)

روزیتا رنجبر<sup>۱</sup>، دانش آموخته دکتری زبان‌شناسی، دانشگاه آزاد اسلامی، واحد تهران مرکز، تهران، ایران (نویسنده مسئول)

بهرام مدرس<sup>۲</sup>، (استادیار زبان‌شناسی، دانشگاه آزاد اسلامی، واحد تهران مرکز، تهران، ایران)

صص: ۲۳۱-۲۵۴

### چکیده

نظریه فاز به‌عنوان آخرین دستاورد برنامه کمینه‌گرا در جهت بهینه ساختن محاسبات و اقتصاد اشتقاق زبانی مطرح شده است. در این نظریه، اشتقاق نحوی ساخت‌های زبانی به صورت مرحله‌به‌مرحله انجام می‌شود و پس از کامل شدن هر فاز، متمم فاز به دو سطح «صورت آوایی» و «صورت منطقی» جهت خوانش آوایی و معنایی منتقل می‌شود و در نهایت، بر اساس شرط نفوذناپذیری چامسکی (۲۰۰۰)، تنها هسته فاز و مشخص‌گرهای آن برای ادامه محاسبات باقی می‌مانند. در این مقاله به بررسی گسترش‌پذیری واژه‌بست‌ها در گزاره‌های تک‌مفعولی کُردی اردلانی بر اساس «نظریه فاز» پرداخته شده است. سؤال اصلی پژوهش حاضر این است که نظریه فاز تا چه اندازه در گسترش‌پذیری واژه‌بست‌ها در گزاره‌های تک‌مفعولی این زبان دخالت دارد و محدودیت واژه‌بست‌های مطابقه در انتخاب میزبان چگونه است؟ برای گردآوری داده‌ها از شیوه‌های میدانی، کتابخانه‌ای و شَم زبانی استفاده شده است. در پژوهش حاضر به بررسی گزاره‌های تک‌مفعولی کُردی اردلانی و تحلیل نظری آنها با توجه به تحلیل نظری سیتکو (۲۰۱۴) پرداخته می‌شود. نتایج این پژوهش نشان می‌دهد که نظریه فاز از کفایت لازم جهت تبیین گسترش‌پذیری واژه‌بست‌ها در کُردی اردلانی برخوردار است. همچنین واژه‌بست‌ها در انتخاب قیدها دارای محدودیت جایگاه هستند و قیدهای با دامنه گسترده را انتخاب نمی‌کنند.

**کلیدواژه‌ها:** گسترش‌پذیری واژه‌بست، گزاره‌های تک‌مفعولی، نظریه فاز، مطابقه.

تاریخ دریافت: ۱۳۹۸/۱۰/۲۴ تاریخ پذیرش: ۱۳۹۹/۱۰/۰۶

۱. ranjbar.roz@gmail.com

۲. ba.modarresi@yahoo.com

پست الکترونیکی:

## مقدمه

## نظریه فاز

از جدیدترین مفاهیم نظری در برنامه‌ی کمینه‌گرا، «نظریه فاز»<sup>۱</sup> چامسکی<sup>۲</sup> (۲۰۰۰، ۲۰۰۱) است که آن را جهت کاهش میزان پیچیدگی فرآیندهای محاسباتی در نظام زبان پیشنهاد می‌دهد. به اعتقاد وی، ساختارهای نحوی هم‌زمان و در یک فاز رخ می‌دهند. چامسکی مفهوم فاز را جهت تبیین چرخه‌ای بودن حرکت پرسش‌واژه مطرح کرد. بر اساس این نظریه، ساختارهای پرسشی نتیجه عملیات فازها هستند. در مسیر اشتقاق نحوی، پس از تکمیل هر کدام از فازهای مفروض، محدوده مورد نظر جهت خوانش معنایی و آوایی به بخش‌های منطقی و آوایی انتقال می‌یابد. در نتیجه، این محدوده در مراحل دیگر اشتقاق نحوی، غیرقابل دسترس خواهد بود که چامسکی (۲۰۰۰) از آن به عنوان شرط «نفوذناپذیری فاز»<sup>۳</sup> یاد می‌کند. با تمرکز بر این پرسش که آیا شرط نفوذناپذیری فاز بر روی تمام فرآیندهای نحوی تأثیرگذار است یا اینکه تنها زیرمجموعه‌هایی مانند «حرکت/ ادغام» یا «حرکت و تطابق» را در برمی‌گیرد، دو پیش‌بینی تجربی مختلف مطرح می‌شود. به عقیده سیتکو<sup>۴</sup> (۲۰۱۴: ۳۲) آن چیزی که محدوده نحوی را فاز می‌نامد به فرمول خاص شرط نفوذناپذیری بستگی دارد؛ بنابراین، وی نسخه‌های متفاوتی از شرط نفوذناپذیری را با توجه به مدت زمان در دسترس بودن قلمرو درون فاز، ارائه می‌دهد.

پژوهش حاضر با استفاده از «نظریه فاز» و دیدگاه تحلیلی سیتکو (۲۰۱۴) به توصیف، بررسی و تحلیل نظری میزبان‌گزینی واژه‌بست‌های مطابقه در زبان «کردی اردلانی» می‌پردازد. در بخش دوم به معرفی پژوهش‌های ایرانی و غیر ایرانی در زمینه دیدگاه فاز، واژه‌بست و مطابقه می‌پردازیم. در بخش سوم مقاله، مبانی نظری و چهارچوب منتخب در مقاله، مورد مطالعه قرار می‌گیرد. در بخش چهارم گزاره‌های تک‌مفعولی زبان کردی<sup>۵</sup> اردلانی با استفاده از

---

۱. Phase Theory

۲. Chomsky

۳. Phase impenetrability condition

۴. Citko

۵. زبان کردی از رده زبان‌های ایرانی شمال غربی می‌باشد که خود شاخه‌ای از زبان‌های هند و ایرانی متعلق به خانواده زبان‌های هند و اروپایی است و به لحاظ جغرافیایی یکی از زبان‌های موجود در خاورمیانه است که عمدتاً در قسمت‌هایی از ایران، سوریه، عراق و ترکیه به آن تکلم می‌شود (دانش پژوه، ۱۳۸۷).

شمّ زبانی و کتب دستور زبان کردی مورد مطالعه قرار می‌گیرد، همچنین سعی بر آن است تا با تعمیم رویکرد نظری سیتکو (۲۰۱۴) در تحلیل داده‌های این زبان به نتایج قابل توجهی در راستای شیوه‌ی میزبان‌گزینی واژه‌بست‌ها در کردی اردلانی دست یابیم. در بخش پنجم، نتایج و دستاوردهای تحقیق ارائه می‌گردد.

#### پیشینه تحقیق

از مطالعات صورت‌گرفته در زمینه اشتقاق فاز می‌توان به پژوهش کریمی (۱۳۹۳)، حیدری‌زادی و دیگران (۱۳۹۵)، گرومن<sup>۱</sup> (۲۰۰۹)، سیتکو (۲۰۱۴)، سید<sup>۲</sup> و سیمسون<sup>۳</sup> (۲۰۱۷) اشاره کرد. رویکرد سیتکو (۲۰۱۴) مبنی بر دوگانگی شرط نفوذناپذیری فاز از جمله نقاط اشتراک این پژوهش با مقاله حاضر است. در این مقاله با تعمیم دادن رویکرد سیتکو، داده‌های کردی اردلانی مورد تحلیل و بررسی قرار می‌گیرد.

در پژوهش حیدری‌زادی، حسینی معصوم، نجفیان، روشن (۱۳۹۵)، تحت عنوان «تحلیل یک نوع فعل مرکب فارسی بر اساس نظریه اشتقاق فاز»، محققان نشان می‌دهند که فعل‌های مرکب ساخته‌شده با فعل «کرد» در زبان فارسی دارای ساخت اشتقاقی فازگونه هستند. به اعتقاد ایشان، ریشه فعل غیر فعلی در دامنه یک فاز ساختوازی ادغام می‌شود. سپس آن ریشه‌ها برای رفع نیازهای اشتقاقی یا محاسباتی به پوسته‌ی آن فاز ساختوازی حرکت می‌کنند که در آن جایگاه تحت تأثیر عملیات نحوی می‌توانند به جایگاه‌های نحوی حرکت کنند و گسترش یابند. پژوهشگران در این پژوهش فرض را بر این مبنا قرار می‌دهند که فعل‌های مرکب، عملکرد دوگانه‌ی صرفی-نحوی دارند. ایشان از دیدگاه «ساختوازه درونی» و «ساختوازه بیرونی» مارانتز<sup>۴</sup> (۲۰۰۷) بهره می‌گیرند که بر اساس آن، ساختوازه درونی بخشی از اشتقاق است که در آن ریشه‌های واژگانی باهم ترکیب می‌شوند و مجموعه‌ای را می‌سازند که پایین‌تر از گروه ساختوازی قرار می‌گیرد. درنهایت، نمودار (۱) را ارائه می‌دهند که در آن گره «X» یک

۱. Grohmann

۲. Syed

۳. Simpson

۴. Marantz

هسته فاز است که پس از ادغام ریشه‌های واژگانی وارد اشتقاق می‌شود و آنچه فراتر از این دامنه قرار می‌گیرد به اعتقاد مارانتز ساختواژه بیرونی است که در آنجا تغییر مقوله رخ می‌دهد.

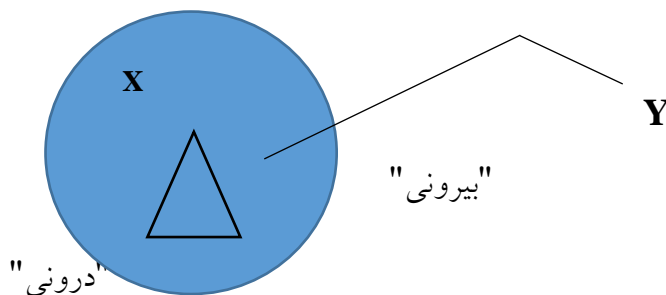

نمودار (۱): اشتقاق فاز در واژگان. حیدری‌زادی و دیگران (۱۳۹۵).

کارلو گراسی<sup>۱</sup> (۲۰۰۹) در مقاله‌ی خود تحت عنوان «نظریه فاز، خطی‌سازی و حرکت زیگزازی»<sup>۲</sup> به بررسی این موضوع می‌پردازد که سازه‌های موجود در نمودار درختی زبان، چگونه از حاشیه «گروه فعلی پوسته‌ای» به حاشیه «گروه متمم‌نما» حرکت می‌کنند. وی برای تبیین این موضوع، «حرکت زیگزازی» را معرفی می‌کند. گراسی ضمن معرفی نظریه فاز چامسکی (۲۰۰۰) و نظریه‌ی خطی‌سازی چرخه‌ای فاکس<sup>۳</sup> و پتسکی<sup>۴</sup> (۲۰۰۵) دو نوع محدودیت بر روی حرکت آشکار را در اشتقاق نحوی نام می‌برد: اول، ممنوعیت حرکت از جایگاه متمم یک هسته به جایگاه مشخص‌گر همان گروه (ابلز،<sup>۵</sup> ۲۰۰۳)، دوم، ممنوعیت حرکت از جایگاه مشخص‌گر یک گروه به جایگاه مشخص‌گر همان گروه (کو،<sup>۶</sup> ۲۰۰۵). وی در نهایت ایده‌ای را تحت عنوان حرکت زیگزازی مطرح می‌کند که بر اساس آن حرکت از حاشیه یک فاز به حاشیه فاز دیگر به صورت زیگزازی صورت می‌گیرد. محقق برای تبیین این

۱. Carlo Geraci

۲. Phase Theory, Linearization and Zig-zag movement

۳. Fox

۴. Pesetsky

۵. Abels

۶. Ko

موضوع سه نوع فرآیند نحوی را مورد بررسی قرار می‌دهد. فرآیند تطابق، حرکت کل سازه<sup>۱</sup> و مشخصه اصل فرافکنی گسترده<sup>۲</sup>.

از مطالعات صورت گرفته در زمینه‌ی واژه‌بست، وند و مطابقه، می‌توان به مقاله‌ی ویدا شقاقی (۱۳۷۴)، محمدابراهیمی و دانش‌پژوه (۱۳۸۷)، حسینی (۱۳۹۵)، دانش‌پژوه (۱۳۸۵)، کریمی (۱۳۸۸، ۲۰۱۳)، دبیرمقدم (۲۰۱۲، ۱۳۹۲)، بدخشان، ابراهیم و دیگران (۱۳۹۳)، رنجبر (۱۳۹۴، ۱۳۹۷)، کاظمی و رنجبر (۲۰۱۹) اشاره کرد. در پژوهش‌های یادشده، مقوله «واژه-بست» و «الگوی مطابقه» به‌طور عام و بررسی «واژه‌بست‌ها» در زبان‌های مختلف به‌طور خاص مورد مطالعه قرار گرفته است. برای مثال، دانش‌پژوه (۱۳۸۵) در پایان‌نامه‌ی کارشناسی ارشد خود حالت و مطابقه را در گویش «بادینی»، «سورانی» و «هورامی» مورد تحلیل و بررسی قرار می‌دهد. وی با توجه به نظریه «حاکمیت» و مرجع‌گزینی<sup>۳</sup>، از ساخت کنایی در زبان کردی، تحلیلی را ارائه می‌دهد و بر اساس داده‌های کردی مهابادی، به این نتیجه می‌رسد که واژه‌بست‌ها جزء لاینفک ساختار جملات در زمان گذشته هستند و با اشاره به تحلیل رابرتز<sup>۴</sup> (۲۰۰۰: ۷۸) بر روی زبان پشتو<sup>۴</sup> جایگاه ویژه‌ای را برای واژه‌بست‌ها در نمودار درختی پیشنهاد می‌دهد.

محمدابراهیمی و دانش‌پژوه (۱۳۸۷) در مقاله‌ای با عنوان «واژه‌بست و روابط دستوری معنایی آن با فعل در زبان کردی (گویش سورانی)» به بررسی مقوله واژه‌بست‌ها در زبان کردی، گویش سورانی (گونه‌ی مهابادی) پرداخته‌اند و روابط دستوری و معنایی را در این گویش بر اساس نظریه «حاکمیت و مرجع‌گزینی» مورد مطالعه قرار داده‌اند. به باور آنها در زبان کردی، واژه‌بست‌ها به لحاظ نحوی آزاد و به لحاظ آوایی وابسته هستند و از آنجایی که واژه‌بست‌ها از ویژگی موضوع‌های فعل برخوردارند، می‌توانند یک گره نحوی جداگانه را در نمودار درختی به خود اختصاص دهند.

کاظمی و رنجبر (۲۰۱۹) به بررسی فرآیند «وندافزایی» در زبان کردی با استفاده از رویکرد «صرف توزیعی» پرداخته‌اند. به اعتقاد ایشان با توجه به اینکه در صرف توزیعی مبحثی تحت

۱. Pied piping

۲. Extended Projection Principle / EPP

۳. Taylor Roberts

۴- زبان پشتو یکی از زبان‌های ایرانی شرقی است که واژه‌بست‌ها نقش مهمی را در ساختار دستوری جملات در این زبان ایفا می‌کنند.

عنوان تمایز میان «وند اشتقاقی» و «وند تصریفی» وجود ندارد، در نتیجه تمام وندها (واژگانی و نقشی) طی فرآیند ادغام، واژه‌ای جدید به دست می‌دهند. در فرآیند وندافزایی پس از رقابت تکواژها باهم، در نهایت تکواژی که از مشخصه‌های منطبق‌تری با ریشه برخوردار است برگزیده می‌شود و با ریشه در فرآیند اشتقاق شرکت می‌کند و در گره‌های پایانی، در مرحله‌ی درج لغت<sup>۱</sup> تجلی آوایی می‌یابد. در صرف توزیعی ساخت نهایی واژه، حاصل عملکرد فرایندهای نحوی ادغام و حرکت است. پژوهشگران یادشده، چهار نشانه‌ی جمع‌ساز «-gāi»، «-ân»، «-hâ» و «-ât» را در کردی اردلانی معرفی می‌کنند که به انتهای اسم می‌پیوندند و واژه‌های جمع ایجاد می‌کنند. به اعتقاد ایشان، از میان این وابسته‌های پسین، پسوند «-gāi»، «-ân»، دارای کاربرد بیشتری هستند و به‌طور عام در این زبان بکار می‌روند، در حالی که پسوندهای «-hâ» و «-ât» کاربردی عام و گسترده ندارند و دارای محدودیت در کاربرد هستند. از پژوهش‌گران غیر ایرانی در زمینه واژه‌بست و مطابقه، می‌توان زویکی<sup>۲</sup> (۱۹۷۷، ۱۹۸۳، ۱۹۸۵)، ماهاجان<sup>۳</sup> (۱۹۹۰)، هیگ<sup>۴</sup> (۱۹۹۸)، رابرتز<sup>۵</sup> (۲۰۰۰)، هولمبرگ<sup>۵</sup> و اودن<sup>۶</sup> (۲۰۰۴)، ماریوس ماوروگئورگوس<sup>۷</sup> (۲۰۱۰)، یان رابرتز<sup>۸</sup> (۲۰۱۰) و بیکر<sup>۹</sup> (۲۰۱۵) را نام برد. مطالعات انجام‌گرفته در زمینه مطابقه و واژه‌بست در زبان کردی در پژوهش‌های ایرانی و غیر ایرانی بیشتر جنبه توصیفی دارد. وجه اشتراک آثار مذکور با پژوهش حاضر، بررسی مقوله واژه‌بست و مطابقه است. در برخی آثار که با رویکرد تحلیلی و نظری همراه است، تحلیل‌ها اغلب بر مبنای نظریه حاکمیت و مرجع‌گزینی و برنامه کمینه‌گرا صورت گرفته است. بررسی این مقوله‌ها با توجه به نظریه فاز، کمتر مورد توجه بوده است. در آثار غیر ایرانی که نظریه فاز مورد توجه بوده است، زبان‌هایی مورد مطالعه قرار گرفته‌اند که حوزه میزبان‌گزینی آنها در فاز دوم، یعنی گروه متمم‌نما، بوده است و در آثار ایرانی که از رویکرد فاز استفاده شده است، زبان

۱. Vocabularly insertion
۲. Zwicky
۳. Mahajan
۴. Haig
۵. Holmberg
۳. Odden
۷. Marios Mavrogiorgos
۸. Ian Roberts
۹. Baker

کردی اردلانی به‌طور خاص مورد مطالعه قرار نگرفته است. از طرفی موضوعات مورد پژوهش از جمله گسترش‌پذیری واژه‌بست‌ها، تعیین الگوی مطابقه در زبان کردی و واژه‌بست‌های جایگاه دوم در بین پژوهشگران همچنان از مباحث چالش‌برانگیز است، لذا پژوهش حاضر می‌تواند دارای اهداف نوآورانه و مطالب درخور توجه در راستای چالش‌های موجود باشد و برای تحقیقات بیشتر در این زمینه مورد استفاده قرار گیرد.

### مبانی نظری

نظریه‌فاز در برنامه‌کمینه‌گرا در جهت بهینه‌ساختن محاسبات و اقتصاد اشتقاق زبانی توسط چامسکی (۲۰۰۰، ۲۰۰۱) مطرح گردید. در این نظریه، اشتقاق نحوی ساخت‌های زبانی به‌صورت مرحله‌به‌مرحله انجام می‌شود. در هر گام یا فاز، پس از انجام عملیات نحوی، اشتقاق به‌دست‌آمده برای بازنمون نحوی به دو سطح صورت آوایی و صورت منطقی سپرده می‌شود که هدف کاهش بار حافظه و افزایش کارایی محاسباتی است (دبیرمقدم، ۱۳۹۲). در گام نحوی اول که گروه فعلی پوسته‌ای شکل می‌گیرد، در واقع محتوای گزاره‌ای جمله تعیین می‌شود و در گام نحوی دوم که هنگام تشکیل گروه متمم‌نما است، معنای کلامی جمله تعیین می‌شود (کریمی، ۱۳۹۳). اشتقاق‌های نحوی پس از کامل شدن در هر فاز، به دو سطح صورت آوایی و صورت منطقی جهت خوانش آوایی و معنایی منتقل می‌شوند و در نهایت تنها هسته‌فاز و مشخص‌گرهای آن برای ادامه محاسبات، فعال باقی می‌ماند که طبق اصل نفوذناپذیری فاز چامسکی (۲۰۰۵)، محدوده‌ای که تحت تسلط سازه‌ای هسته‌فاز قرار دارد، نسبت به سازه‌ی جستجوگر بیرون از آن فاز، نفوذناپذیر و تنها حاشیه<sup>۱</sup> فاز که شامل هسته‌فاز و جایگاه مشخص‌گر آن است، برای فاز بالاتر قابل رؤیت و دسترسی است.

سیتکو (۲۰۱۴: ۳۲) با تمرکز بر این پرسش که آیا شرط نفوذناپذیری فاز بر تمام فرآیندهای نحوی تأثیرگذار است یا اینکه تنها زیرمجموعه‌هایی مانند «حرکت/ ادغام» یا «حرکت و مطابقه» را در برمی‌گیرد، دو پیش‌بینی تجربی مختلف را مطرح می‌کند. به عقیده وی، آن چیزی که یک محدوده را به فاز مبدل می‌کند به فرمول خاص شرط نفوذناپذیری

۱. Edge

بستگی دارد؛ بنابراین وی نسخه‌های متفاوتی از شرط نفوذناپذیری فاز را با توجه به مدت زمان در دسترس بودن محدوده درون فاز، ارائه می‌دهد. به نظر وی، دو نسخه مهم از شرط نفوذناپذیری فاز وجود دارد؛ نسخه اول در چامسکی (۲۰۰۰) «جستارهای کمینه‌گرایی»<sup>۱</sup> و نسخه دوم در چامسکی (۲۰۰۱) «اشتقاق مبتنی بر فاز». سیتکو (۲۰۱۴: ۳۳) این دو نسخه را به ترتیب تحت عنوان شرط نفوذناپذیری «قوی»<sup>۲</sup> و «ضعیف»<sup>۳</sup> معرفی می‌کند و فرمول (a) را از چامسکی ارائه می‌دهد که بر اساس آن Z و H هسته‌های فاز هستند و X هسته‌ای غیر فاز است که بین آنها قرار گرفته است. وی همچنین فرمول (b) را ارائه می‌دهد و معتقد است که این فرمول با فرمول (a) در اینکه c و v هسته فاز هستند و T هسته فاز نیست، یکسان است.

$$1.a: [ZP Z \dots [XP X [HP \alpha [H YP]]]]$$

$$1.b: [CP c \dots [TP T [VP DP [v VP]]]]$$

با توجه به فرمول (۱)، در نسخه اصلی شرط نفوذناپذیری فاز، در فاز  $\alpha$  با هسته H، محدوده H برای فرآیندهای نحوی خارج از  $\alpha$  غیرقابل دسترس است و تنها H و حاشیه آن برای اشتقاق نحوی در دسترس قرار دارند. بر اساس این فرمول، به محض اینکه HP تکمیل گردد، متمم H بازنمایی می‌شود و برای فرآیندهای بعدی غیرقابل دسترس خواهد بود. با توجه به توضیحات فوق می‌توان دو نسخه شرط نفوذناپذیری فاز را بر اساس چامسکی (۲۰۰۱: ۱۳-۱۴) این‌گونه بیان کرد که:

شرط نفوذناپذیری قوی: محدوده H برای فرآیندهای خارج از HP غیرقابل دسترس است و تنها H و حاشیه آن برای چنین فرآیندهایی قابل دسترس هستند.

شرط نفوذناپذیری ضعیف: محدوده H تنها برای فرآیندهای ZP/CP غیرقابل دسترس است و می‌تواند در فرآیندهای پایین‌تر مانند XP/TP شرکت کند.

همان‌گونه که مشهود است با توجه به اینکه محدوده هسته فاز، غیرقابل دسترس باشد تعاریف متفاوتی وجود دارد؛ به محض اینکه HP کامل شود در مقابل، هسته فاز بعدی (C/Z) کامل می‌شود؛ بنابراین هر دو نسخه شرط نفوذناپذیری فاز، محدودیت‌های متفاوتی را بر مدت زمانی که سازه هدف درون محدوده متمم در طول فرآیندهای نحوی مورد جستجو قرار گرفته

۱. Minimalist Inquiries

۲. Strong Phase Impenetrability Condition / PIC<sub>1</sub>

۳. Weak Phase Impenetrability Condition / PIC<sub>2</sub>



می‌شود، اعمال می‌کنند. اگر فاز HP به‌طور مستقیم تحت تسلط سازه‌ای Z/C (هسته فاز بالاتر) باشد، دو نسخه شرط نفوذناپذیری فاز، به‌طور تجربی باهم برابرند. بدین‌صورت که هر دو در سطح CP/ZP قرار می‌گیرند و تنها حاشیه H که شامل خود H، مشخص‌گر آن و افزوده‌های آن است، برای Z/C قابل دسترس است. این دو نسخه در پیامدهای تجربی پیکره‌بندی‌شان از هم متفاوت هستند. درواقع بین هسته زمان X/T و مفعول مستقیم رابطه‌ای واقعی وجود دارد. بر اساس شرط نفوذناپذیری قوی، همان‌گونه که در نمودار (۲) مشهود است T نمی‌تواند با DP مطابقه کند.

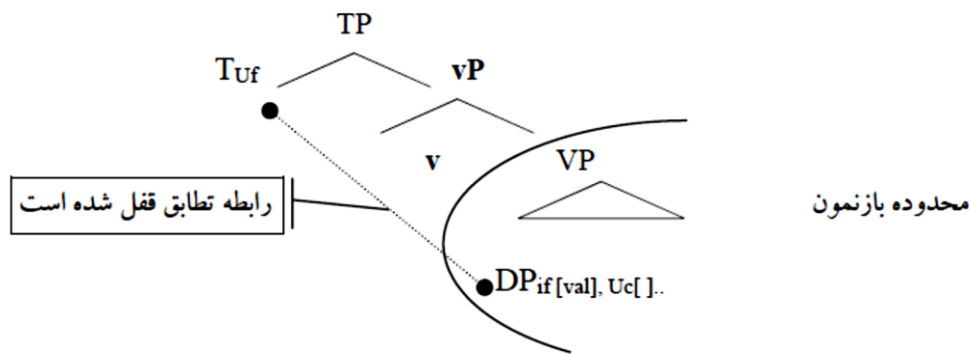

نمودار (۲): عدم تطابق هسته زمان و مفعول، برگرفته از سیتکو (۲۰۱۴: ۳۴).

بر اساس شرط نفوذناپذیری ضعیف، هسته زمان T می‌تواند در رابطه تطابق شرکت کند (نمودار ۲)، زیرا متمم v تنها برای فاز بالاتر یعنی فاز CP غیرقابل دسترس است.

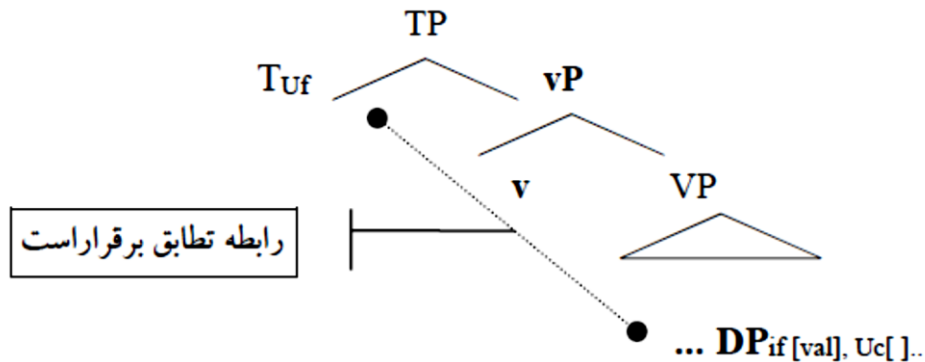

نمودار (۳): تطابق هسته زمان و مفعول، برگرفته از سیتکو (۲۰۱۴: ۳۵).

یکی از دلایل وجود این نوع از مطابقه وجود زبان‌هایی مانند ایسلندی و لهستانی است که در آنها مفعول، حالت فاعلی دارد؛ بنابراین VP نمی‌تواند قبل از فرآیند تطابق بازنمایی شود. در واقع این استدلال در جهت اولویت شرط نفوذناپذیری ضعیف بر شرط نفوذناپذیری قوی است (سیتکو، ۲۰۱۴: ۳۶). با توجه به توصیف مبانی نظری، در ادامه به تحلیل نظری داده‌های کُردی اردلانی می‌پردازیم و بررسی می‌کنیم که نظریه‌ی فاز تا چه اندازه می‌تواند گسترش‌پذیری واژه‌بست‌ها را در این زبان تبیین و توجیه کند.

#### تحلیل نظری داده‌ها

در این بخش با مبنا قرار دادن تحلیل نظری سیتکو (۲۰۱۴)، به تحلیل گزاره‌های تک‌مفعولی در زبان کُردی اردلانی می‌پردازیم و نشان می‌دهیم که گسترش‌پذیری واژه‌بست‌های مطابقه در آن چگونه است.

#### جایگاه واژه‌بست در کُردی اردلانی

واژه‌بست‌ها تکواژهای وابسته‌ای هستند که ماهیت بیناحوزه‌ای دارند. در سطح آوایی، از آن جهت که به‌تنهایی خوانش آوایی ندارند، نیازمند میزبان برای تجلی آوایی هستند. واژه‌بست‌ها باعث تغییر آوایی در میزبان نمی‌شوند، بلکه تنها برای تجلی آوایی به میزبان الحاق می‌شوند؛ بنابراین در سطح آوایی همانند وندها وابسته هستند؛ اما در سطح نحو، به‌عنوان یک سازه مستقل در نظر گرفته می‌شوند و جایگاه نحوی آزاد دارند (زویکی، ۱۹۷۷).

واژه‌بست‌های شخصی (ضمیرهای شخصی متصل) در کُردی اردلانی در زمان گذشته و در جملات متعدی تجلی می‌یابند. در واقع، فاعل بند متعدی در زمان گذشته از حالت‌نمایی دستوری خاصی برخوردار نیست و توسط یک واژه‌بست غیر فاعلی بر روی نخستین سازه غیر فاعلی (مفعول) مضاعف‌سازی می‌شود. برای بررسی الگوی به کار رفته در ساخت‌های متعدی گذشته، باید آنها را در تقابل با رفتار فاعل بند لازم مورد مطالعه قرار داد.

۲. a. emæ ču-in.

«ما رفتیم»

b. emæ sef-æk-an=man xward-Ø

خوردن اش ج=اش معرفه-سیب ما «ما سیب را خوردیم»  
 در مثال «۲a» که جمله‌ی لازم در زمان گذشته است، فعل در ارجاع متقابل با فاعل است و مطابقه از طریق وند تصریفی فاعلی بر روی فعل نمایان می‌شود. در مثال «۲b» که جمله‌ی متعدی در زمان گذشته است، گروه‌های اسمی فاعل و مفعول فاقد هرگونه تکواژ حالت‌نما هستند؛ لذا برای تعیین رفتار گروه‌های اسمی از رابطهٔ ارجاع متقابل استفاده می‌کنیم. همان‌گونه که از مثال‌های «۲a» و «۲b» مشهود است، فاعل در جمله‌ی لازم، فاعل در جمله‌ی متعدی و مفعول در جمله‌ی متعدی هرکدام رفتار متفاوتی را از خود نشان می‌دهند. به این الگوی رفتاری، «الگوی سه‌بخشی» اطلاق می‌شود که در زبان کُردی اردلانی وجود دارد (دبیرمقدم، ۱۳۹۲).

با توجه به توضیحات بالا، می‌توان گفت که در کُردی اردلانی، در جملات متعدی در زمان گذشته به یک واژه‌بست نیاز است؛ بنابراین زمان، مجوز حضور واژه‌بست‌های شخصی در این زبان است. این واژه‌بست‌ها نوعی شناسهٔ نقشی<sup>۲</sup> هستند و از طرفی به‌عنوان هسته با فاعل جمله

۱. با توجه به اینکه مقاله مذکور به زبان فارسی است و خواننده‌ی مقاله نیز فارسی زبان است، لذا در شیوه‌گلاس‌نویسی از دبیرمقدم (۱۳۹۲) پیروی شده است.

۲ Functional Identity



واحدی را برای آنها ارائه داد؛ بنابراین وی در نمودار درختی، گره نحوی جداگانه‌ای را برای واژه‌بست‌ها پیشنهاد داده است. به طوری که گروه واژه‌بست پایین‌تر از گروه زمان و بالاتر از گروه فعلی قرار می‌گیرد. با توجه به اینکه واژه‌بست‌ها توانایی مطابقه با فاعل و مفعول را دارند، بنابراین می‌توانند به جایگاه هسته زمان منتقل شوند (کریمی، ۱۳۹۳) و مشخصه‌های خود را با مشخصه‌های هسته زمان مبادله کنند؛ بدین معنا که مشخصه‌های تعبیرناپذیر (شخص و شمار) هسته زمان را ارزش‌گذاری می‌کنند و هسته زمان نیز مشخصه حالت خود را به واژه-بست اعطا می‌کند. از طرفی واژه‌بست‌ها به‌عنوان شناسه نقشی می‌توانند طی حرکتی پنهان<sup>۱</sup> (ردفورد، ۲۰۰۹)<sup>۲</sup> از جایگاه هسته زمان به جایگاه مفعول در گروه فعلی هسته‌ای منتقل شوند و به میزبان خود در محدوده متمم گروه فعلی الحاق شوند. در نهایت خوانش آوایی آنها همراه با میزبان صورت می‌گیرد.

در خصوص فرآیند تطابق، می‌توان گفت که بر اساس شرط نفوذناپذیری ضعیف<sup>۳</sup> (سیتکو، ۲۰۱۴)، هسته زمان T می‌تواند در رابطه تطابق شرکت کند؛ زیرا متمم ۷ تنها برای فاز بالاتر یعنی فاز CP غیرقابل دسترس است؛ بنابراین تطابق بین T و فاعل جمله امکان‌پذیر است. در واقع، می‌توان گفت که واژه‌بست «jan» در مثال (۲) به‌عنوان هسته با فاعل جمله مطابقه می‌کند و مشخصه‌های فای (شخص، شمار) فاعل را بازبینی می‌کند. از طرفی، فاعل برای اقناع مشخصه<sup>۴</sup> EPP به جایگاه مشخص‌گر گروه زمان حرکت می‌کند. در نتیجه، تنها گزینه قابل دسترس برای میزبانی واژه‌بست، مفعول جمله است که در متمم فاز اول قرار دارد؛ بنابراین واژه‌بست میزبان خود را در محدوده گروه فعلی هسته‌ای انتخاب می‌کند و طی حرکتی پنهان (ردفورد، ۲۰۰۹) از جایگاه هسته زمان به جایگاه مفعول در گروه فعلی هسته‌ای الحاق می‌شود و همراه با متمم فاز اول، به بخش آوایی جهت خوانش آوایی فرستاده می‌شود؛ بنابراین جایگاه اتصال واژه‌بست به میزبان توسط فاز تعیین می‌شود و واژه‌بست به محض انتقال اولین فاز به بخش آوایی، به آن ملحق می‌شود. در ساخت‌هایی متعددی با فعل مرکب در زمان گذشته، اگر

۱. Covert Movement

۲. Radford

۳. Weak Phase Impenetrability Condition

۴. اصل فرافکنی گسترده در نظریه حاکمیت و مرجع‌گزینی که در برنامه کمیته‌گرا به عنوان یک مشخصه برای هسته گروه زمان تعریف شده است.

مفعول جمله بی‌کلام<sup>۱</sup> باشد، واژه‌بست، جزء غیر فعلی فعل مرکب را به‌عنوان میزبان برمی‌گزیند.

#### ۴. mənæt-ækæ-n söt=jan kird-Ø.

"بیچه‌ها (غذا را) شور کردند" کردن ۳شج=شور ۳شج-معرفه-بیچه همان‌گونه در نمودار (۵) مشهود است، فعل مرکب در محدوده متمم فاز اول قرار دارد و از آنجایی که در این ساخت، مفعول به‌صورت بی‌کلام تظاهر یافته است، بنابراین می‌توان گفت که جزء غیر فعلی فعل مرکب، اولین سازه در این محدوده است که به بخش آوایی جهت خوانش آوایی فرستاده می‌شود؛ بنابراین اولین گزینه قابل دسترس برای واژه‌بست مطابقه در صورت نبود مفعول، جزء غیر فعلی فعل مرکب است که واژه‌بست مطابقه به‌طور طبیعی و خودکار آن را به‌عنوان میزبان خود انتخاب می‌کند. همان‌طور که مشهود است، واژه‌بست مطابقه همچنان میزبان‌های خود را از محدوده متمم فاز اول انتخاب می‌کند و با توجه به اینکه اولین عناصر منتقل شده به حوزه آوایی از فاز اول هستند، در نتیجه، هر عنصری که در این محدوده قرار گیرد، می‌تواند گزینه مناسبی برای میزبانی واژه‌بست باشد.

۱. Null Spell out



میزبان توسط واژه‌بست در گُردی اردلانی می‌پردازیم و تبیین آن را از دیدگاه نظریه‌فاز مورد مطالعه قرار می‌دهیم. در گُردی اردلانی موصوف قبل از صفت واقع می‌شود و فاقد هسته‌نما است. مثال (۵) میزبان‌گزینی واژه‌بست‌ها را بر روی صفت در گُردی اردلانی نشان می‌دهد.

۵. a. Rōžæ mæsi sūr=i sænd-Ø.

خریدن ۳ش‌م=قرمز ماهی روزا

«روزا ماهی قرمز خرید»

b. dæwa-e tał=man xward-Ø.

خوردن اش‌ج=تلخ نکره-دارو

«یک داروی تلخ خوردیم»

در مثال‌های (۵) همان‌گونه که مشهود است واژه‌بست مطابقه در هر دو جمله، صفت را به-عنوان میزبان انتخاب می‌کند. با بررسی اشتقاق نحوی مثال‌های بالا از منظر دیدگاه فاز، تبیین نظری دیدگاه مذکور را در انتخاب صفت به‌عنوان میزبان توسط واژه‌بست مطابقه مورد مطالعه قرار می‌دهیم. نمودار (۶) اشتقاق فاز ساخت متعدی همراه با صفت را نشان می‌دهد.

۶. Rōžæ mæsi sūr=i sænd-Ø.

خریدن ۳ش‌م=قرمز ماهی روزا 'روزا ماهی قرمز خرید'

در نمودار (۶) همان‌طور که مشهود است صفت «sūr» به معنی «قرمز» در متمم فاز اول قرار دارد که مفعول جمله با آن، یک گروه نحوی را تشکیل می‌دهد و پس از ادغام با فعل جمله به بخش آوایی جهت خوانش آوایی فرستاده می‌شود؛ بنابراین واژه‌بست، گروه مفعولی را که شامل مفعول و صفت است به‌عنوان میزبان انتخاب می‌کند. در واقع واژه‌بست، کل گروه اسمی را به‌عنوان سازه اول گروه فعلی هسته‌ای در نظرمی‌گیرد و به‌طور سامان‌مند آن را به‌عنوان میزبان برمی‌گزیند؛ بنابراین در گُردی اردلانی، صفت با موصوف، یک گروه اسمی را تشکیل می‌دهد که در محدوده متمم فاز قرار می‌گیرد و جزء اولین عناصری است که به بخش آوایی فرستاده می‌شود. از این رو، میزبان مناسبی برای واژه‌بست مطابقه است و به نظر می‌رسد که محدودیت خاصی در این رابطه ندارد.



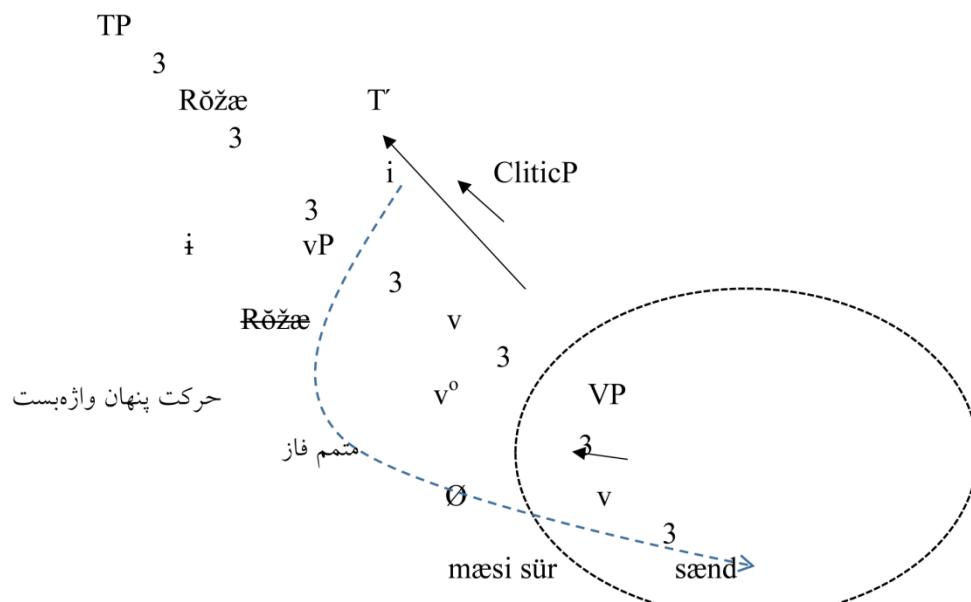

نمودار (۶): اشتقاق فاز ساخت متعدی همراه با صفت.

در خصوص رابطه تطابق نیز می‌توان گفت که بر اساس شرط نفوذناپذیری فاز ضعیف سیتکو (۲۰۱۴)، متمم گروه فعلی پوسته‌ای، تنها برای فاز بالاتر یعنی فاز CP غیرقابل دسترس است از این رو، تطابق بین هسته زمان (واژه‌بست) و فاعل جمله امکان‌پذیر است؛ بنابراین می‌توان گفت که واژه‌بست «i» در مثال (۶) به‌عنوان هسته با فاعل جمله مطابقه می‌کند و مشخصه‌های فای (شخص، شمار) فاعل را بازبینی می‌کند. از طرفی فاعل برای اقناع مشخصه اصل فرافکنی گسترده به جایگاه مشخص‌گر گروه زمان حرکت می‌کند. در نتیجه، تنها گزینه قابل دسترس برای میزبانی واژه‌بست، گروه اسمی (صفت و موصوف) است که در متمم فاز اول قرار دارد و واژه‌بست به‌عنوان شناسه‌نقشی آن را برای میزبانی انتخاب می‌کند و در یک حرکت پنهان، به صفت موجود در گروه اسمی الحاق می‌شود و همراه با متمم فاز اول به بخش آوایی جهت خوانش آوایی فرستاده می‌شود. با بررسی داده‌های کردی اردلانی مشاهده شد که در انتخاب صفت‌ها به‌عنوان میزبان واژه‌بست‌های مطابقه، محدودیتی وجود ندارد و از آنجایی که صفت در محدوده گروه فعلی قرار دارد، می‌تواند گزینه مناسبی برای واژه‌بست باشد. در ادامه به مطالعه قیدها به‌عنوان میزبان واژه‌بست‌های مطابقه در کردی اردلانی می‌پردازیم و محدودیت‌های موجود در انتخاب آنها را مورد بررسی قرار می‌دهیم. با توجه به بررسی داده‌های کردی اردلانی، به نظر می‌رسد قیدها در پذیرش میزبانی واژه‌بست‌های مطابقه

دارای محدودیت هستند و بسته به جایگاه نحوی شان، می‌توانند انتخاب شوند. در ساخت‌های متعدی گذشته همراه با قید مقدار در کُردی اردلانی، واژه‌بست مطابقه، همچنان سازهٔ اول را به-عنوان میزبان خود انتخاب می‌کند.

۷. mənaf-ækæ-n fræ=jan xwærd.

«بچه‌ها خیلی خوردند» خوردن ۳ش ج=زیاد ۳ش ج-معرفه-بچه

قید «fræ» به معنی «خیلی / زیاد» در مثال (۷) جزء قیدهایی است که دامنهٔ محدود به گروه فعلی هسته‌ای دارد. این نوع قید، دارای دامنهٔ محدودی است که تنها کمیت افزایشی / کاهش‌ی مفعول متأثر<sup>۱</sup> از رخداد فعلی را تعیین می‌کند. به‌طورکلی، قیدها، بسته به میزان دامنهٔ اثرگذاری خود به گروه‌های نحوی متفاوت فعلی و زمانی افزوده می‌شوند (کریمی، ۱۳۹۳). قیده‌ای با دامنهٔ محدود به قیده‌ای گروه فعلی هسته‌ای معروف هستند این قیدها، به گروه‌های فعلی هسته‌ای افزوده می‌شوند و در جایگاه مشخص‌گر آن قرار می‌گیرند. نمودار (۷) شیوه‌ی میزبان‌گزینی واژه‌بست مطابقه را با توجه به حضور قید در جمله نشان می‌دهد.

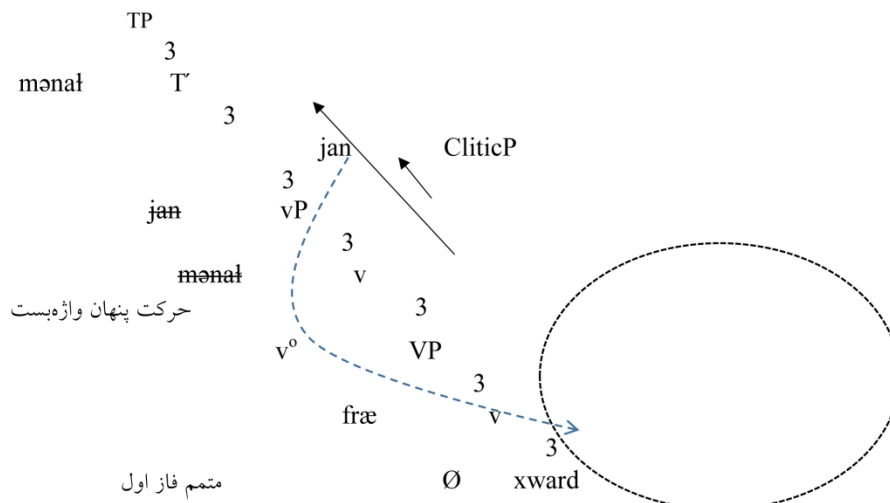

نمودار (۷): اشتقاق فاز ساخت متعدی گذشته همراه با قید مقدار در کُردی اردلانی.

در نمودار (۷) همان‌گونه که مشهود است قید مقدار «fræ» در جایگاه مشخص‌گر گروه فعلی هسته‌ای قرار دارد و دارای دامنه محدودی<sup>۲</sup> است. بدین معنا که تنها بخشی از ساخت

۱ Affected object

۲ Narrow Scope

جمله را در برمی‌گیرد و جزء عناصر فاز اوّل محسوب می‌شود. از طرفی این قید در محدودهٔ متمم فاز اوّل قرار دارد، بنابراین همراه با متمم به بخش آوایی جهت خوانش آوایی فرستاده می‌شود. این قید با حضور مفعول در جمله، به‌عنوان اولین سازه در نظر گرفته می‌شود و از آنجایی که واژه‌بست‌های مطابقه در کُردی اردلانی از نوع واژه‌بست جایگاه دوم هستند، بنابراین اولین سازه را جهت میزبانی انتخاب می‌کنند که در اینجا قید مقدار «fræ» به‌عنوان اولین سازه، گزینهٔ مناسبی برای میزبانی واژه‌بست است؛ بنابراین با توجه به مثال (۷) می‌توان گفت که واژه‌بست‌های مطابقه در کُردی اردلانی قیدهای با دامنهٔ محدود را به‌عنوان میزبان انتخاب می‌کنند.

در خصوص رابطهٔ تطابق نیز می‌توان گفت که بر اساس شرط نفوذناپذیری فاز ضعیف سیتکو (۲۰۱۴)، متمم گروه فعلی پوسته‌ای، تنها برای فاز بالاتر یعنی فاز CP غیرقابل دسترس است از این رو تطابق بین T و فاعل جمله امکان‌پذیر است؛ بنابراین می‌توان گفت؛ واژه‌بست «jan» در مثال (۷) که در جایگاه هسته قرار دارد با فاعل جمله مطابقه می‌کند و مشخصه‌های فای (شخص، شمار) فاعل را بازبینی می‌کند. از طرفی فاعل برای اقناع مشخصه اصل فرافکنی گسترده به جایگاه مشخص‌گر گروه زمان حرکت می‌کند. در نتیجه تنها گزینهٔ قابل دسترس برای میزبانی واژه‌بست، قید جمله است که در متمم فاز اوّل قرار دارد؛ بنابراین واژه‌بست به‌عنوان شناسهٔ نقشی در یک حرکت پنهان، به قید که در محدودهٔ گروه فعلی هسته‌ای قرار دارد و اولین گزینهٔ قابل دسترس برای میزبانی است الحاق می‌شود و همراه با متمم فاز اوّل به بخش آوایی جهت خوانش آوایی فرستاده می‌شود. واژه‌ی «fræ» می‌تواند در نقش صفتی همراه با مفعول در ساختار اضافه شرکت کند و در این صورت، بعد از مفعول قرار می‌گیرد و یک ترکیب مفعول و صفت را تشکیل می‌دهد که در این صورت واژه‌بست کل گروه اسمی را میزبان قرار می‌دهد؛ زیرا بر اساس قانون واگرنالگ<sup>۱</sup> (۱۸۹۲)؛ اولین سازه، لزوماً، اولین واژه نیست و می‌تواند یک گروه نحوی باشد.

۸. mənət-ækæ-n [sef fræ] =jan xwærd.

«بچه‌ها سیب‌های زیادی خوردند» خوردن<sup>۳</sup> ج=زیاد سیب<sup>۳</sup> ج-معرفه-بچه

۱. Wackernagel

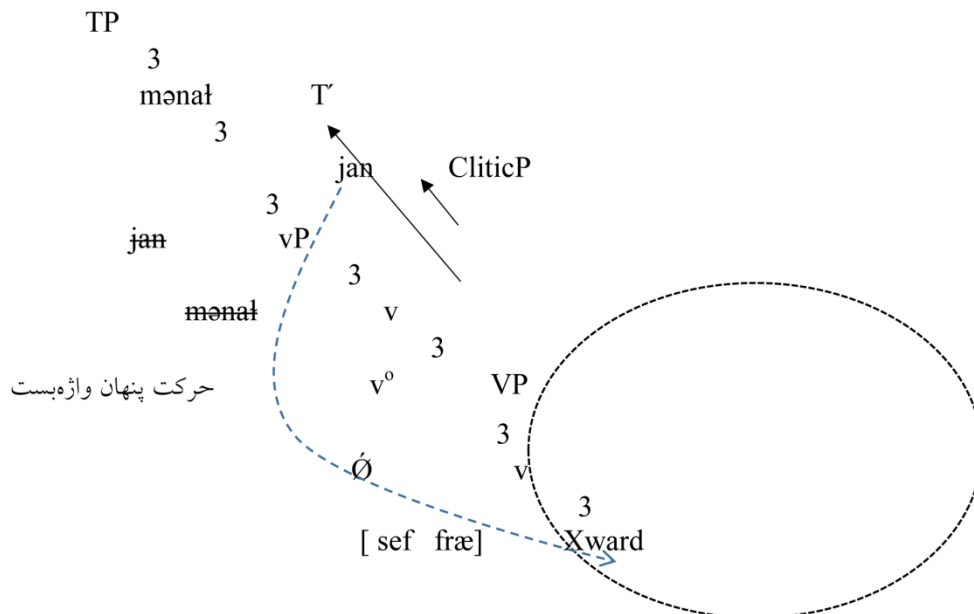

نمودار (۸): گروه نحوی، میزبان واژه‌بست در کردی اردلانی.

با توجه به نمودار (۸) می‌توان گفت که نظریهٔ فاز، توانایی تبیین شیوه‌ی میزبان‌گزینی واژه-بست‌ها را در داده‌های همراه با قید مقدار دارد و جایگاه اتصال واژه‌بست مطابقه را همچنان فاز تعیین می‌کند. بر اساس شرط نفوذناپذیری فاز ضعیف سیتکو (۲۰۱۴)، متمم گروه فعلی پوسته‌ای، تنها برای فاز بالاتر یعنی فاز CP غیرقابل دسترس است. از این رو، تطابق بین هستهٔ زمان (واژه‌بست مطابقه) فاعل جمله امکان‌پذیر است؛ بنابراین می‌توان گفت که واژه‌بست «jan» در مثال (۸) به‌عنوان هسته با فاعل جمله مطابقه می‌کند و مشخصه‌های فای (شخص، شمار) فاعل را بازبینی می‌کند. از طرفی به‌عنوان شناسه نقشی به گروه اسمی [sef fræ] که در محدودهٔ گروه فعلی هسته‌ای قرار دارد و اولین سازهٔ قابل دسترس برای میزبانی است، الحاق می‌شود و همراه با متمم فاز اول به بخش آوایی جهت خوانش آوایی فرستاده می‌شود. در ادامه به بررسی ساخت‌هایی می‌پردازیم که دارای قیدهایی با دامنهٔ گسترده باشند. بدین معنا که بر کل رخداد انجام گرفته در بند، دامنه داشته باشند.

۱۰.a. mənaf-ækæ-n yæwaš sef=jan xwærd.

«بچه‌ها به آرامی سیب را خوردند» خوردن ۳شج=سیب آرام ۳شج-معرفه-بچه

b. \*mənaf-ækæ-n yæwaš=jan sef xwærd.

- «بچه‌ها به آرامی سیب خوردند» خوردن سیب ۳شج=آرام ۳شج-معرفه-بچه  
 c. mənal-ækæ-n bæ æjælæ fræ=jan xwærd.
- «بچه‌ها باعجله خیلی خوردند» خوردن ۳شج= زیاد عجله با ۳شج-معرفه-بچه  
 d. \*mənal-ækæ-n bæ æjælæ=jan fræ xwærd.
- «بچه‌ها باعجله خیلی خوردند» خوردن کم ۳شج= عجله با ۳شج-معرفه-بچه
- در مثال‌های (۱۰) همان‌گونه که مشهود است، در ساخت متعددی گذشته، هم قید مقدار و هم قید حالت وجود دارد. زمانی که واژه‌بست مطابقه قید مقدار را به‌عنوان میزبان انتخاب کند (C) ۱۰، جمله دستوری است؛ اما زمانی که قید حالت میزبان واژه‌بست باشد با توجه به شمّ زبانی نگارنده و گویشور بومی، جمله غیردستوری است و همانند مثال‌های (b, d) ۱۰ نشان‌دار می‌شود. در قیده‌های با دامنه محدود مانند قید مقدار تنها بخشی از جمله تحت تسلط آن قرار می‌گیرد، از آن جهت که در محدوده فاز اول قرار دارد و با متمم فاز به بخش آوایی فرستاده می‌شود، جزء اولین گزینه‌ها برای میزبانی واژه‌بست مطابقه است. از طرفی واژه‌بست مطابقه، به‌طور خودکار و سامان‌مند، اولین سازه (که در اینجا قید مقدار است) را به‌عنوان میزبان برمی‌گزیند. در خصوص قیده‌های با دامنه گسترده<sup>۱</sup> (ردفورد، ۲۰۰۹) مانند قید حالت که بر کل جمله تسلط دارد و کیفیت کل گزاره را تعیین می‌کند، با توجه به داده‌های بالا، می‌توان گفت که اگر واژه‌بست قیده‌های با دامنه گسترده مانند قید حالت را به‌عنوان میزبان انتخاب کند، جمله غیردستوری است و نشان‌دار می‌شود؛ بنابراین با بررسی داده‌های کردی اردلانی، به نظر می‌رسد که جایگاه قیده‌های گسترده در خارج از فاز اول قرار دارد. زیرا به‌محض الحاق واژه‌بست به آنها جمله غیردستوری می‌شود. در نتیجه می‌توان گفت که قیده‌های با دامنه گسترده همانند قید حالت در حوزه میزبان‌گزینی واژه‌بست قرار نمی‌گیرند. نمودار (۹) چگونگی اشتقاق فاز ساخت‌های گذشته همراه با قیده‌های گسترده را در کردی اردلانی نشان می‌دهد.
- «بچه‌ها باعجله خیلی خوردند» ۱۱ . mənal-ækæ-n bæ æjælæ fræ=jan xwærd.
- خوردن ۳شج= زیاد عجله با ۳شج-معرفه-بچه

۱ Wide Scope

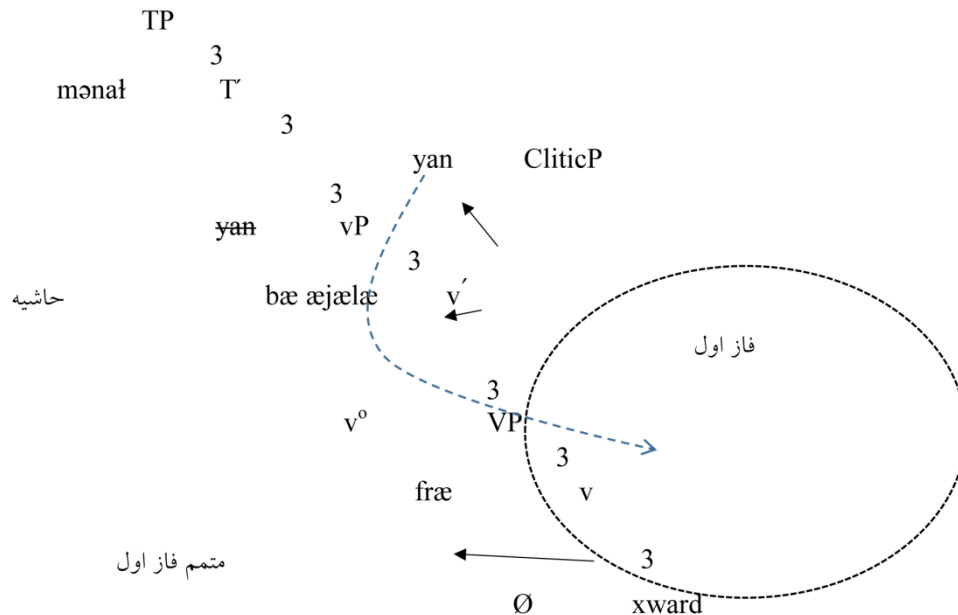

نمودار (۱۰): اشتقاق فاز ساخت متعدی گذشته همراه با قید گسترده در کردی اردلانی.

در نمودار (۱۰) همان‌گونه که مشهود است قید حالت «bæ æjælæ» به معنی «باعجله»، کیفیت کل گزاره را تعیین می‌کند و بر کل بند که همان گروه فعلی پوسته‌ای است تسلط دارد؛ بنابراین این قید جزء قیدهای گسترده محسوب می‌شود که به نظر می‌رسد در جایگاهی خارج از متمم فاز اول قرار دارد؛ بنابراین نمی‌تواند گزینه مناسبی برای میزبانی واژه‌بست باشد و واژه‌بست به‌طور خودکار و طبیعی اولین سازه در متمم فاز را که قید مقدار است، به‌عنوان میزبان انتخاب می‌کند. اگر در جمله، تنها مفعول و قید حالت وجود داشته باشد، واژه‌بست مفعول جمله را به‌عنوان اولین سازه قابل دسترس برای میزبانی انتخاب می‌کند.

۱۲ . mnæt-ækæ-n bæ æjælæ sef=jan xwærd.

«بچه‌ها باعجله سیب خوردند» خوردن ۳شج=سیب باعجله ۳شج-معرفه-بچه در مثال (۱۲) از آنجایی که قید حالت در جایگاهی خارج از محدوده متمم فاز اول قرار دارد، در نتیجه جزء حوزه میزبان‌گزینی واژه‌بست نیست و واژه‌بست مطابقت نمی‌تواند آن را به‌عنوان میزبان انتخاب کند. بنابراین مشاهده می‌کنیم که فاز، عامل تعیین‌کننده‌ی جایگاه اتصال واژه-بست به میزبان است و به‌محض انتقال اولین فاز به بخش آوایی، واژه‌بست مطابقت به اولین سازه موجود در آن الحاق می‌شود و همراه با متمم فاز به بخش آوایی فرستاده می‌شود.

با توجه به بررسی داده‌های بالا، می‌توان گفت که در کُردی اردلانی واژه‌بست‌های مطابقه در انتخاب قیدها به‌عنوان میزبان دارای محدودیت جایگاه هستند. بدین معنا که اگر قید در محدودهٔ فاز اول قرار گیرد و همراه با متمم فاز به بخش آوایی فرستاده شود، میزبان مناسبی برای واژه‌بست محسوب می‌شود؛ اما اگر خارج از محدودهٔ متمم فاز اول باشد، واژه‌بست نمی‌تواند آن را به‌عنوان میزبان برگزیند و در صورت انتخاب، جمله‌ی غیردستوری است؛ زیرا توسط گویشور بومی کُردی اردلانی استفاده نمی‌شود.

### نتیجه‌گیری

در این پژوهش به بررسی گسترش‌پذیری واژه‌بست‌های مطابقه در گزاره‌های تک‌مفعولی زبان کُردی اردلانی با توجه به تحلیل نظری سیتکو (۲۰۱۴) پرداختیم. با مطالعه‌ی محدودهٔ گسترش‌پذیری واژه‌بست‌های مطابقه در ساخت‌های همراه با صفت و قید نتایج قابل توجهی به دست آمد. با توجه به مثال‌های یادشده، مشاهده کردیم که گسترش‌پذیری واژه‌بست‌ها در کُردی اردلانی محدود به متمم فاز اول یعنی گروه فعلی هسته‌ای است؛ بنابراین عناصری که در این محدوده قرار می‌گیرند می‌توانند میزبان مناسبی برای واژه‌بست مطابقه باشند. در بررسی ساخت‌هایی که در آنها صفت و قید وجود دارد، مشاهده کردیم که هرگاه عناصر ذکرشده در محدودهٔ متمم فاز اول قرار گیرند از آن جهت که همراه با متمم فاز به بخش آوایی فرستاده می‌شوند میزبان مناسبی برای واژه‌بست مطابقه هستند؛ زیرا به‌طور خودکار و سامان‌مند توسط واژه‌بست انتخاب می‌شوند. همچنین در بررسی محدودیت‌های موجود در انتخاب میزبان توسط واژه‌بست دریافتیم که واژه‌بست‌های مطابقه در انتخاب قیدها به‌عنوان میزبان دارای محدودیت جایگاه هستند. بدین معنا که اگر قید در محدودهٔ فاز اول قرار گیرد و همراه با متمم فاز به بخش آوایی فرستاده شود، میزبان مناسبی برای واژه‌بست محسوب می‌شود؛ اما اگر خارج از محدودهٔ متمم فاز اول باشد، واژه‌بست نمی‌تواند آن را به‌عنوان میزبان برگزیند و در صورت انتخاب، جمله‌ی غیردستوری و ساقط می‌شود؛ اما در انتخاب صفت به‌عنوان میزبان محدودیتی وجود ندارد و واژه‌بست مطابقه در کُردی اردلانی می‌تواند صفت‌ها را که با مفعول یک گروه اسمی تشکیل می‌دهند، به‌عنوان میزبان برگزیند؛ بنابراین می‌توان گفت که نظریهٔ فاز توانایی تبیین چگونگی گسترش‌پذیری واژه‌بست‌های مطابقه در گزاره‌های تک‌مفعولی کُردی اردلانی را دارد و جایگاه اتصال واژه‌بست به میزبان توسط فاز تعیین می‌شود.

## کتاب‌نامه

- ۱- بدخشان، ا.، و کریمی، ی.، و رنجبر، ر. (۱۳۹۳). حالت‌نمایی در کردی سورانی. *زبان‌شناسی و گویش‌های خراسان*، ۲، ۱-۲۸.
- ۲- حسینی، ن. (۱۳۹۵). توزیع واژه‌بست در زبان کُردی اردلانی. *پایان‌نامه‌ی کارشناسی ارشد*. دانشگاه کردستان، سنندج، ایران.
- ۳- حیدری‌زادی، ر.، و حسینی معصوم، س. م.، و نجفیان، آ.، و روشن، ب. (۱۳۹۵). تحلیل یک نوع فعل مرکب فارسی بر اساس نظریه اشتقاق فاز. *زبان‌شناسی و گویش‌های خراسان*، ۱۵، ۵۳-۷۴.
- ۴- دبیرمقدم، م. (۱۳۹۲). *رده‌شناسی زبان‌های ایرانی* (جلد دوم). تهران: انتشارات سمت.
- ۵- رنجبر، ر. (۱۳۹۴). بررسی حالت و مطابقه در کردی سورانی (بانه‌ای و سنندجی). رویکرد کمینه‌گرا. *پایان‌نامه‌ی کارشناسی ارشد*. دانشگاه علامه طباطبائی، تهران، ایران.
- ۶- رنجبر، ر. (۱۳۹۷). *تبیین حالت و مطابقه در زبان کردی*. تهران: انتشارات لوح محفوظ.
- ۷- شقاقی، و. (۱۳۷۴). واژه‌بست چیست؟ آیا در زبان فارسی چنین مفهومی وجود دارد. *مجموعه مقالات دانشگاه علامه طباطبائی*، ۸۳، ۱۴۱-۱۵۳.
- ۸- کریمی، ی. (۱۳۹۳). نگاهی به میزبان‌گزینی واژه‌بست‌ها از منظر نظریه فاز. *مجموعه مقالات دانشگاه علامه طباطبائی*، ۳۳۲، ۱۰۲۷-۱۰۴۲.
- ۹- محمد ابراهیمی، ز.، و دانش‌پژوه، ف. (۱۳۸۷). واژه‌بست و روابط نحوی - معنایی آن با فعل در زبان کردی (گویش سورانی). *پژوهشنامه‌ی علوم انسانی*، ۵۸، ۱۴۵-۱۶۸.
- ۱۰- Baker, M. (۲۰۱۵). *Case: Its Principles and Its parameters*, Cambridge University Press.
- ۱۱- Chomsky, N. (۲۰۰۰). *Minimalist inquiries: the framework*. In Martin, R., Michaels, D. & Uriagereka
- ۱۲- Chomsky, N. (۲۰۰۱). *Derivation by Phase*. In M. Kenstowicz, *Ken Hale: A Life in Language* (pp. ۱-۵۴). Cambridge, MA: MIT Press.
- ۱۳- Citko, Barbara. (۲۰۱۴). *Phase Theory*. Cambridge University Press.
- ۱۴- Dabir-Moghaddm, M. (۲۰۱۲). Linguistic Typology: An Iranian perspective, *Journal of Universal Language*, ۱۳, ۳۱-۷۰.
- ۱۵- Grohmann, K. K. (۲۰۰۹). *Explorations of Phase Theory: Interpretation at the Interfaces*, New York: Oxford University Press.



- ۱۶- Holmberg, A., & Odden, D. (۲۰۰۴). Ergativity and role-marking in Hawrami. Paper presented at Syntax of the world's languages (SWL ۱), Leipzig, Germany.
- ۱۷- Karimi, Y. (۲۰۱۳). Extending Defective Intervention Effects. *The Linguistic Review* ۳۰(۱), ۵۱-۷۵.
- ۱۸- Kazemi, F. Ranjbar, R. (۲۰۱۹). Affixation in Ardalani Kurdish Based on Distributed Morphology, *Theory and Practice in Language Studies*, ۴, ۴۵۹-۴۶۶.
- ۱۹- Roberts, T. (۲۰۰۰). *Clitics and Agreement*. mitwpl@mit.edu-http://mit.edu/mitwpl/. Cambridge: MA ۰۲۱۳۰USA.
- ۲۰- Syed, S., & Andrew, S. (۲۰۱۷). On the DP/NP status of nominal projections in Bangla: Consequences for the theory phases. *Glossa: a journal of general linguistic* ۲(۱), ۱-۲۴.
- ۲۱- Wackernagel, J. (۱۸۹۲). UbereinGesetz der Indo-Germanischen Wortstellung. *IndogermanischeForschungen*, ۱, ۳۳۳-۴۳۶.
- ۲۲- Zwicky, A. (۱۹۷۷). *On Clitics*. Bloomington: Indiana University Linguistics Club.
- ۲۳- Zwicky, A., & G. Pullum (۱۹۸۳). Cliticization verses Inflection: English n t. *Language*, ۵۹, ۵۰۲-۱۳.
- ۲۴- Zwicky, A. (۱۹۸۵). Clitics and particles. *Language* ۶۱, ۲۸۳-۳۰۵.