



## An introduction to the culture of Khojaly-Gadabay in the South Caucasus and its expansion in the northwest of Iran

Ali Karimikiya<sup>1</sup> & Reza Rezaloo<sup>2</sup>  
(217-241)

Khojaly-Gadabay is a culture in the archeological literature of the Republic of Azerbaijan that was first recognized in the Khojaly region of this country. Chronologically, it dates to the Late Bronze and the Old Iron Ages in the Caucasus area, and the Iron Ages I and II in the northwest of Iran. In addition to Khojaly-Gadabay, this culture is known with the names such as Central Zagafia, Ganja-Garabagh in the Republic of Azerbaijan, and Lechashen-Metsamur in the Republic of Armenia. Most archeological data of this culture have been obtained and studied from the cemeteries of non-residential sites. This descriptive-analytical study analyzes the main characteristics, based on archeological data and with a comparative approach. In this study, it is tried to answer two main questions. First, what are the most important archeological attributes of this culture in the studied geography? Second, how the origins and ways of expanding this culture can be explained? This paper can provide a clear understanding and an appropriate background for the study of this culture in the northwest of Iran. The main features of this culture have been the use of gray pottery, various burial shapes, semi-nomadic lifestyle, and the use of structures and temples in the spiritual and religious range.

This study aimed at investigating the archeological data obtained both in the South Caucasus and in the northwest of Iran. The main objective of this work is to explore the most important cultural features of Khojaly-Gadabay culture and its distribution areas, as well as clarifying some unknown and dark features and commonalities and differences of this culture in the two mentioned geographical locations. The main questions of this study are as follows: 1) What are the most important archeological features of this culture in the studied geography? 2) How the nuclei of formation, origin, and dissemination of this culture are explained? The answer to these unknowns can provide a clear horizon and a suitable background for studying this culture in the northwest of Iran (Azerbaijan).

Reviewing previous studies show that the main features of this culture are the use of gray pottery, burials of different shapes, having a semi-nomadic life, and the construction and use of temples (in terms of spiritual and religious aspects). Based on the obtained archeological data of this culture, Azerbaijani archeologists attribute the formation, origin, and spread of this culture to the west of this country in 1450 to 900/800 B.C. This culture has spread from the South Caucasus to the northwest of Iran (Azerbaijan) between tribes that have been peacefully connected.

The present study was conducted based on a descriptive-analytical method with a comparative approach. The authors of the article try to study this culture in the two geographical areas of the South Caucasus and northwest of Iran using different designs, species of pottery, and metal objects through a comparative approach and provide a clear understanding of this culture. Toward the end of the second millennium BC, tribes and communities engaged in agriculture and animal husbandry emerged in the western part of the Republic of Azerbaijan. All archeological and cultural data related to these communities are known in the Azerbaijani archeological literature as "Khojaly-Gadabay culture". Based on the obtained archeological data of this culture, Azerbaijani archeologists attribute the formation, origin, and spread of this culture to the west of this country in 1450 to 900/800 B.C. This culture has spread from the South Caucasus to the northwest of Iran between tribes that have been peacefully connected. Khojaly-Gadabay culture has been studied in terms of burial method, as well as archeological

1. Corresponding Author Email: a.karimikiya@gmail.com. PhD student in Archeology, Mohaghegh Ardabili University. Ardabi.Iran.

2. Professor, Department of Archeology, Mohaghegh Ardabili University. Ardabil. Iran.

and cultural aspects in the geographical area of the northwest of Iran, especially on the banks of the Aras River in sites or cemeteries such as Jafarabad Khodaafarin Cemetery, Larijan Cemetery, Tuali Sofla Cemetery.

One of the main features of Khojaly-Gadabay culture is gray pottery (Figures: 5,6,7,8) decorated with carvings and bronze objects (Figur: 3). In terms of shape and form, tombs come in a variety of shapes, including box-shaped and stone-shaped tombs in mountainous areas foothills whereas simple graves, earthen tombs, pit, plain-like, and brick graves in plain-like areas. Burials have been performed both collectively and individually. Burials in the residential area of the Caucasus basin were mostly collective and secondary, except that burial with a brick structure has not been obtained from the Caucasus region. Kurgani burials (Figur: 15) and stone-shaped boxes (Figur: 9) are located in two geographical areas in non-residential areas while cemeteries and have been reported from the foothills and around the castles. Khojaly-Gadabay culture pottery includes portable and removable utensils. Commonly used geometric patterns in the study area include horizontal recessed stripes, lace-shape patterns, horizontal lines, dot-like patterns, mushroom-shaped appendages, rhombus-shaped patterns, spring-shaped patterns, and stamped patterns. Animal motifs used in this culture include motifs of goats, rams (Figur: 6), cows, or birds. The resulting pottery is technically divided into two categories of wheel maker and handmade. Interestingly, according to the present study, pottery species show resemblance in two geographical areas, both in terms of pattern and form.

One of the interesting points about these cemeteries is the secondary burial and having an altar or temple. The use of sacred sites and religious activities in the residential area obtained from layer VIII of Kul Tepe-I is related to the Chalcolithic period. Also, indemnification of a temple that has cow-horn and horseshoes shaped stoves is related to the Early Bronze Age of Kul Tepe-I and II. The use of sacred sites in residential or burial area in the region is suggestive of the Late Bronze Age and the Early Iron Age in the South Caucasus basin. In some of these cemeteries, including Muncuqlu Təpə/Munjuglu Tepe, each tomb has its own altar, and the altars were built right at the entrance and in front of the tombs. The depth of the altars is 50 cm and the depth of the graves is 70-100 cm. One of the religious sites related to this culture is obtained from the Gegarut site of Armenia, which was named temple (Figur: 10) by an excavator.

Another important element in the subject of spirituality and religion is the construction and use of the temple. In this regard, the use of the temple is one of the major features of Khojaly-Gadabay culture. The reason is that some squirrels, dogs, and horses have been found in these tombs. Furthermore, finding an altar platform from the cemeteries and the mixture of soil covering the upper part of the tombs, along with pieces of pottery, has been recognized by archaeologists as a sign of the burial rite with the reception. Sometimes, the temple is built in the settlement area and sometimes in cemeteries and non-settlement, indicting worships in both parts.

One of the important features of this culture is the decoration of pottery with animal heads, including ram heads, which were obtained from the Goy Tepe (Figur: 20) and belongs to the Iron Age II. The decoration of the utensils with the heads of animals such as cows, horses, and other animals, in addition to pottery, is also reflected in bronze objects. Pottery with embossed decorations with animal heads (ram or cow heads) from Zayamchai Cemetery of the Republic of Azerbaijan, is seen in this culture. These potters have two holes near the edge and the crescent sign inside the bowls. Like this type of earthen bowl, some potteries were detected in Dinkhah Tepe (Figur: 22) and Kordlar Tepe (Figur: 23).

Based on the discovery of uninhabited cemeteries in the foothills and mountainous areas along with the settlement in the lowlands, archaeologists have concluded that the livelihood and lifestyle of the Khojaly-Gadabay culture were semi-nomadic and the inhabitants in mountainous areas had been engaged in livestock and agricultural activities.

**Keywords:** Khojaly-Gadabay culture; South Caucasus; Republic of Azerbaijan; Northwest Iran; Late Bronze Age; and Old Iron Age.

## فرهنگ خوجالی - گده بی در قفقاز جنوبی و انتشار آن در شمال غرب ایران

علی کریمی‌کیا\*

دانشجوی دکتری باستان‌شناسی، دانشگاه محقق اردبیلی، اردبیل، ایران.

رضا رضالو

استاد گروه باستان‌شناسی، دانشگاه محقق اردبیلی، اردبیل، ایران.

تاریخ دریافت: ۱۳۹۶/۱۲/۰۹؛ تاریخ پذیرش: ۱۳۹۹/۱۰/۳۰

### چکیده

در ادبیات باستان‌شناسی جمهوری آذربایجان فرهنگی به نام فرهنگ خوجالی - گده بی شناخته شده که از لحاظ گاهنگاری در حوزه جغرافیایی قفقاز به عصر مفرغ متاخر و آهن قدیم و در شمال غرب ایران به عصر آهن I و II شامل می‌شود. این فرهنگ در ادبیات باستان‌شناسی علاوه بر نام خوجالی - گده بی به نام‌هایی مانند زاقافیای مرکزی، فرهنگ گنجه - قره‌باغ در جمهوری آذربایجان و در ارمنستان فرهنگ لچاشن - متسامور شناخته می‌شود. از آنجا که این فرهنگ برای اولین بار از منطقه خوجالی - گده بی (جمهوری) آذربایجان شناسایی شده به این نام معروف گشته است. بیشترین داده‌های باستان‌شناسی این فرهنگ از گورستان‌های بدون استقرار به دست آمده و مطالعه شده است. در این مقاله سعی خواهد شد شاخصه‌های اصلی این فرهنگ بصورت توصیفی-تحلیلی با استناد به داده‌های باستان‌شناسی و با رویکردی مقایسه‌ای به بحث و بررسی گذاشته شود. پرسش‌هایی از قبیل اینکه، مهمترین شاخصه‌های باستان‌شناسی این فرهنگ در جغرافیای مورد مطالعه چیست؟ نقطه شکل‌گیری، منشاء و مسیر انتشار این فرهنگ چگونه تبیین می‌گردد؟ پاسخ به این مجهولات می‌تواند افق روشن و پیش‌زمینه‌ی مناسبی برای مطالعات این فرهنگ در شمال غرب ایران را فراهم سازد. از ویژگی‌های اصلی این فرهنگ، استفاده از سفال‌های خاکستری رنگ، تدفین‌های مختلف الشکل، داشتن نوع زندگی بصورت نیمه کوچرو، در گستره معنوی و مذهبی ساخت و بکارگیری معبد بوده است.

**واژه‌های کلیدی:** فرهنگ خوجالی - گده بی، قفقاز جنوبی، جمهوری آذربایجان، شمال غرب ایران، مفرغ متاخر، آهن قدیم.

\* رایانامه‌ی نویسنده مسئول:

a.karimikiya@gmail.com

## ۱. مقدمه

عصر مفرغ میانی که اغلب با سفال‌های چندرنگ (Polychrome) یا منقوش شناخته می‌شود، در حوزه جغرافیای گسترده‌ای از جمله در مناطق نخجوان (قفقاز جنوبی)، ارومیه (شمال غرب ایران) و شرق آناتولی دیده می‌شود. سفال‌هایی که با پوشش قرمز رنگ با نقش به رنگ سیاه دارای موتیف‌های هندسی و حیوانی انتشار یافته، با دوره‌های فرهنگی قبلی (عصر مفرغ قدیم) متمایز می‌گردد (Guliyeva, 2014: 45-46). در این دوره، همگونی فرهنگی نه تنها در قفقاز جنوبی بلکه در شمال غرب ایران وجود داشته و مهمترین نشانه همگونی فرهنگی، سفال‌های منقوش رنگارنگ هستند که از تمام محوطه‌های شمال غرب ایران و جنوب قفقاز بدست آمده است (طلایی، ۱۳۸۵: ۹۶) (Edwards, 1983). اما در عصر مفرغ متاخر و آهن قدیم در حوزه قفقاز جنوبی و در عصر آهن I و II در شمال غرب ایران، تولید سفال‌های منقوش به شدت کاهش یافته و سفال‌های خاکستری و سیاه (در حد اکثر) و سفال منقوش (در حد اقل) تولید می‌شده است. در هزاره دوم قبل از میلاد در قفقاز جنوبی، طوایفی که در حرف دامداری، کشاورزی و صنایع فلزگری پیشرفت‌هایی را داشتند به منصف ظهور رسیدند. تمامی داده‌های باستان‌شناسی این طوایف در ادبیات باستان‌شناسی آذربایجان به فرهنگ خوجالی - گده بی (Xocalı - Gədəbəy) مشهور است.

از نظر موقعیت جغرافیایی منطقه خوجالی-گده بی در غربی‌ترین نقطه جمهوری آذربایجان در استان خوجالی و در نزدیکی شهرستان داش‌کسن قرار گرفته است (تصویر شماره ۱). بر اساس تحقیقات باستان‌شناسی صورت گرفته در سده‌های نوزده و بیست میلادی، مشخص می‌سازد که نشانه‌های فرهنگ خوجالی - گده بی در تمامی اراضی جمهوری آذربایجان بدست آمده است. بررسی‌های باستان‌شناختی عصر مفرغ متاخر و آهن قدیم جمهوری آذربایجان نسبت به سایر دوره‌ها، تاریخ بیش از صدساله دارد. فرهنگ مربوط به این دوره بیشتر در گورستان‌ها مورد بررسی قرار گرفته است. این فرهنگ به دلیل این که برای اولین بار از منطقه خوجالی - گده بی (غرب جمهوری آذربایجان) شناسایی شده، به این نام معروف گشته است (Museyibli & Axundaova, 2013: 11). اصطلاح خوجالی-گده بی در زبان ترکی به معنی «استاد و بیگ خیز» می‌باشد. حسین‌اف، باستان‌شناس آذربایجانی از محققان اصلی این فرهنگ، با در نظر گرفتن غرب آذربایجان که این فرهنگ برای اولین بار از آن قسمت جغرافیایی پیدا شده بود، نام فرهنگ خوجالی - گده بی را به این فرهنگ نسبت به دیگر نام‌های فرهنگی برتری داد. در ادبیات باستان‌شناسی روسیه (شوروی سابق) این فرهنگ بدون هیچ پایه علمی «فرهنگ زاگاف قازبای مرکزی» نامگذاری شده بود (همان).

از باستان‌شناسانی که این فرهنگ را مورد تحقیق قرار داده‌اند می‌توان به و. بلکین (V. Belkin)، که در سال ۱۸۸۸ - ۱۸۹۱ م. منطقه گده‌بی و گن‌چای (Gençay) و اطراف آن را مورد حفاری قرار داد؛ کرافون شوینی‌تسین (Corafvon şveini tsin)، آقایوف (Agayev)، اصلان‌اف (Aslanov)، بخش‌علی‌اف (Baxşaliyev)، حبیب‌الله‌اف (Habibollayev)، کووشناروا (Kuşnarova)

(Ataşi, 2015: 9)، مشان‌اف (Meşşanov)، پاسک (Passek)، لاتینین (Latinin)، (Ataşi, 2014: )، (Baxşaliyev and Marro, 2009)، (150 – 151) و قاضی‌اف (Gaziyeu, 1956) اشاره کرد.



تصویر شماره ۱: محدوده مورد مطالعه، (Azerbaycan coğrafiyasi, 2015: 4)

Figure 1: Map of the Neorhwestern Iran and the study area, (Azerbaycan coğrafiyasi, 2015: 4)

حوزه پژوهش فرهنگ خوجالی - گده بی در شمال غرب ایران بیشتر در سواحل رود ارس از جمله در کورگان‌های خداآفرین (ایروانی، ۱۳۸۹)، (ایروانی قدیم و ممی‌زاده، ۱۳۸۹)، (Kiani et al, 2016)، محوطه زردخانه (نیکنامی و کاظم‌پور، ۱۳۹۰)، (کاظم‌پور و دیگران، ۱۳۹۱)، قبرستان لاریجان و طوعلی (هژبری نوبری، ۱۳۸۶)، دینخواه تپه (Muscarella, 1974)، گوی تپه (Brown, 1951)، حسنلو (Dayson and Muscarella, 1989)، (Dayson, 1965)، (Young, 1965) مورد مطالعه قرار گرفته است. کاوش‌ها در حوزه رود ارس بیشتر در گورستان‌ها انجام گرفته و از شاخصه‌های این فرهنگ مانند شیوه تدفین، داده‌های باستان‌شناسی اعم از سفال و اشیای فلزی بهتر از سایر محوطه‌های حفاری شده قبلی مورد بررسی قرار گرفته است. مقاله حاضر پژوهشی است در رابطه با فرهنگ خوجالی - گده بی در منطقه قفقاز و شمال غرب ایران که از حفاری‌های جدید که در گورستان‌های پیش از تاریخی منطقه صورت گرفته، حاصل شده است. در این مقاله سعی خواهد شد شاخصه‌های اصلی این فرهنگ بصورت توصیفی - تحلیلی با استناد به داده‌های باستان‌شناسی و با رویکردی مقایسه‌ای به بحث و بررسی گذاشته شود. پرسش‌هایی از قبیل این که، مهمترین شاخصه‌های باستان‌شناسی این فرهنگ در جغرافیای مورد مطالعه چیست؟ نقطه شکل‌گیری،

منشاء و مسیر انتشار این فرهنگ چگونه تبیین می‌گردد؟ پاسخ به این مجهولات می‌تواند افق روشن و پیش زمینه‌ی مناسبی برای مطالعات این فرهنگ در شمال غرب ایران (آذربایجان) را فراهم سازد.

## ۲. پژوهش‌های مرتبط با فرهنگ خوجالی - گده بی

به طور کلی از نظر جغرافیایی، کاوش‌ها، بررسی‌ها و مطالعاتی که در زمینه این فرهنگ صورت گرفته، شامل موارد زیر است:

۱. پژوهش‌های انجام گرفته در آذربایجان در حوزه رود کورا.

۲. پژوهش‌های انجام گرفته در ارمنستان.

۳. پژوهش‌های انجام گرفته در کناره‌های رود ارس شمال غرب ایران.

گروه اول شامل حفاری‌های کول تپه I (Kultəpə I) (Seyidov, 2003: 18)، کول تپه II (Kultəpə II) (Əliyev, 1978: 40 - 47)، شاه تختی (Şah Təxti) (Baxşəliyev, 2004: 129)، قیزیل بورون (Qizil Burun) (Baxşəliyev, 2002: 11)، محوطه ساری دره (Sari Dərə) (Novruzlu and Baxşəliyev, 1993: 5 - 9)، گورستان پالندلی (Palidli) (Cəfərov va Cəlilov, Axundov, 2015: 127 - 132)، گورستان گوی گول (Göy Göl) (Cəfərova, 2015: 127 - 132)، گورستان گده بی (Gədəbəy) (Mirzayeva, 2015: 133 - 137)، زیم چای (Zəyəmçay) (Aşurov, 2007: 2-3) و (Museyibli, axundova, 2013: 11-26)، کورگان بوسونلو (Borsunlu) (Maynard, 2004: 1-7)، کورگان سینیق کورپو (Siniq Korpu) (Huseynov, 2007: 3-4)، گورستان قاضی قولو (Qazi Qulu) (Nəcəfov, 2008: 4)، (Nəcəfov, 2010: 80)، (Əsədov, 2010: 80)، (Huseynov, 2011)، (Nəcəfov, 2012)، محوطه بوزآلقان (Bozalqan) (Husenov, 2007)، (Nəcəfov, Huseynov, 2012) و گورستان آسیریق چایی (Asiriq Çayı) (Museyibli at all, 2004: 3) می‌باشد.

گروه دوم شامل پژوهش‌های مرتبط با این فرهنگ به نام لچاشن - متسامور (Lechashen - Metsamor) در مناطق کوهپایه‌ای ارمنستان که به فرهنگ تدفین‌های نوع کورگانی نیز مشهور است و بیشتر در کنار رودخانه‌ها قرار گرفته است و بعضی از این محوطه‌ها و قبرستان‌ها دارای توالی پیش از عصر مفرغ متاخر بوده و حتی تا دوره‌های تاریخی نیز ادامه دارد. پژوهش صورت گرفته عبارتند از: محوطه آقاراک (Agarak) (Avetsiyan, 2000)، آپاران II (Aparan II) (Badalyan, Avetisyan, 2007)، قبرستان آرتیک (Artik) (Badalyan, Avetisyan, 2007)، گگاروت (Geyarot) (Badalyan et al, 2008)، قبرستان لچاشن (Lechashen) (Lindsay, & Greene, 2013)، ماستارا (Mastara) (Badalyan, Avetisyan, 2007).

گروه سوم از پژوهش‌های صورت گرفته در مورد فرهنگ خوجالی - گده بی در حوزه جغرافیایی شمال غرب ایران (آذربایجان) به دو گروه: بررسی‌ها و حفاری‌های جدید و بررسی‌ها و حفاری‌های قدیم تقسیم می‌شود. گروه اول شامل تحقیقات و بررسی‌های متاخر و جدیدتری است که بیشترین اطلاعات را در رابطه با این فرهنگ نمایان ساخته که در کناره‌های حوزه رود ارس

(آراز) قرار گرفته‌اند. این کاوش‌ها شامل کورگان‌های جعفرآباد مغان (ایروانی، ۱۳۸۹)، محوطه زردخانه قره‌داغ (نیکنمی و کاظم‌پور، ۱۳۹۰)، قبرستان‌های لاریجان و طوعلی (هژبری نوبی، ۱۳۸۶)، بوینو تپه خدآفرین (آجورلو و عسکرپور، ۱۳۹۱) می‌باشد. گروه دیگر که در گوی تپه (Brown, 1951) و سایر محوطه‌های حوضه دریاچه ارومیه مورد مطالعه قرار گرفته است.

### ۳. فرهنگ خوجالی - گده‌بی (Xocalı - Gədəbəy) در جمهوری آذربایجان

در ۱۴۵۰ ق.م یکی از شاخصترین فرهنگ‌های باستان‌شناسی در قفقاز جنوبی و مناطق همجوار ظهور می‌یابد که در ادبیات باستان‌شناسی با عنوان فرهنگ خوجالی - گده‌بی شناخته می‌شود. بررسی‌های باستان‌شناختی عصر مفرغ متاخر و آهن قدیم جمهوری آذربایجان نسبت به سایر دوره‌ها، تاریخ بیش از صدساله دارد و فرهنگ مربوط به این دوره بیشتر در گورستان‌ها مورد بررسی قرار گرفته است.

از مهمترین محوطه‌های متعلق به این فرهنگ، محوطه کول تپه I (Kul təpə I)، می‌باشد که از عصر مس و سنگ تا عصر آهن قدیم مسکونی بوده و دارای IV طبقه فرهنگی و طبقه IV آن متعلق به عصر آهن قدیم می‌باشد (Baxşəliyev, 2002: 7). علاوه بر آن محوطه کول تپه II (Kul təpə II) که در نخجوان قرار دارد و توسط بخشعلی‌اف مورد حفاری قرار گرفته است. داده‌های مهم به دست آمده سفال‌های ساده و منقوش (Baxşəliyev, 2004: 126) و بقایای معماری و ساختاری آن فقط مربوط به خشت و سنگ‌های رودخانه‌ای و همچنین انباشت خاکستر در اطراف اجاق‌ها و دیوهای استخوان بوده، بدست آمده است (Seyidov, 2003: 180). ظروف سفالی خاکستری رنگ بطور کلی شامل کاسه‌ها، کوزه‌ها، خمره‌ها، بشقاب‌ها و لیوان‌هاست. دکمه «قارچی‌شکل» «Mushroom-shaped» که از ویژگی‌های فرهنگی خوجالی - گده‌بی می‌باشد در انواع گونه‌های کاسه‌ها و خمره‌ها (Ibid: 181)، و کاسه‌هایی که دارای لبه صاف و مسطح و کروی‌شکل هستند در نزدیکی لبه زائده گوشواره‌مانند دارند (تصویر شماره ۲) از محوطه قاراباغ‌لار (Garabağlar) (Baxşəliyev, 2002: 16)، کولانی (Kolani) / قارنی یاریق (Qarniyariq) که دارای تزئینات کنده هستند (Baxşəliyev, 1998: 5)، یوردچو (Yurdçu)، زیوه (Zeyvə)، قوملوق (Qumluq) و دمیه‌لر (Dəmyələr) دیده می‌شود (بخشعلی‌اف و مارو، ۱۳۹۵: ۳۹). آنچه این فرهنگ را از عصر مفرغ میانی متمایز می‌سازد وجود تزئینات «قارچی‌شکل» و دسته «نیشگونی / دگمه‌ای‌شکل» در ظروف سفالی می‌باشد. علاوه بر آن «دیسک‌های مفرغی منقوش» (تصویر شماره ۳: الف)، گوشواره‌های برنزی «حلزونی‌شکل» (تصویر شماره ۳: ب)، «فیگورهای برنزی به شکل پرنده» (تصویر شماره ۳: پ)، خنجرهایی برنزی با «دهانه سه‌گوش با سربند شبکه‌بندی شده مخروطی‌شکل» و ... (کریمی‌کیا، ۱۳۹۵: ۹۲-۶۰)، از دیگر مشخصه‌های فرهنگ خوجالی-گده‌بی است که توسط باستان‌شناسان مورد

توجه قرار گرفته است (Baxşəliyev, 2004: 174-5 & Avşarova: 2007: 110). خنجرهای متعلق به عصر مفرغ میانی عموماً ساده و بدون نقش بوده و از برنز ساخته شده است. در حالی که ادوات جنگی فرهنگ خوجالی-گده بی از جمله خنجرها از فلزاتی مانند برنز، آهن و همچنین از استخوان ساخته شده؛ اما اکثریت ادوات جنگی از جنس مفرغ هستند. خنجرهای متعلق به فرهنگ خوجالی-گده بی که یکی از شاخصه‌های این فرهنگ به شمار می‌رود، دارای سربند جداگانه و یا متصل به بدنه اصلی خنجر (تصویر شماره ۳: ت) می‌باشد (Nəcəfov, 2008: 65-75). باستان‌شناسان آذربایجانی نقطه شکل‌گیری و منشاء انتشار این فرهنگ را به دلیل بدست آمدن داده‌های باستان-شناختی این فرهنگ و تمرکز داده‌های شاخص مذکور، آذربایجان و به خصوص غرب این کشور می‌دانند که در ۹۰۰/۸۰۰ - ۱۴۵۰ ق.م از مناطق قفقاز جنوبی تا شمال غرب ایران، بین طوایفی که بصورت مسالمت‌آمیز با هم در ارتباط بودند، انتشار یافته است. این فرهنگ بخاطر حفاری‌های جدید در سواحل جنوبی ارس نسبت به سایر نقاط شمال غرب ایران (آذربایجان) بیشتر تجزیه تحلیل شده است (کریمی‌کیا، ۱۳۹۵: ۱۴۲-۱۳۴).

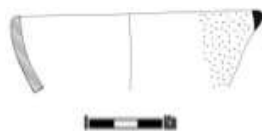

تصویر شماره ۲: زائده گوشواره مانند از قاراباغلار (Baxşəliyev, 2002: 85)

Figure 2: appendix like earrings from Qarabaghlar, (Baxşəliyev, 2002: 85)

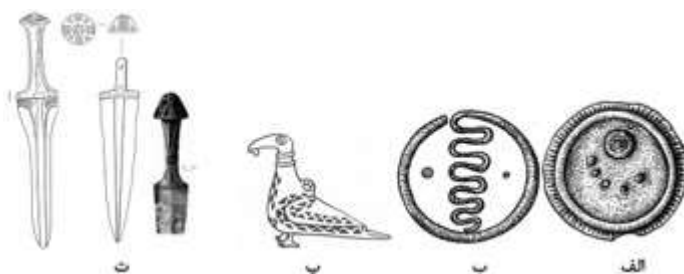

تصویر شماره ۳: الف. دیسک‌های مفرغی منقوش، ب. گوشواره‌های برنزی حلزونی شکل، پ. فیگورهای مفرغی به شکل پرنده،

(Avşarova: 2007: 110 & 147) ت. سربند خنجر، (Baxşəliyev, 2004: 174-5)

Figure 3: a. Painted bronze discs, b. Spiral bronze earrings, c. Bronze figures in the shape of a bird, (Avşarova: 2007: 110 & 147), d. Dagger headband, (Baxşəliyev, 2004: 174-5).

از محوطه‌های مهم این فرهنگ که اخیراً به دقت مورد مطالعه قرار گرفته محوطه آسیریق چای (Asiriq çay)، محوطه سیدلر (Seyidlər yerləşimi) می‌باشد. محوطه آسیریق چای در کنار روستای بوزآلقانلی (Bozalqanlı) قرار دارد و حدوداً ۱,۵ کیلومتر را در بر می‌گیرد (Museyibli et al, 2007: 4). داده‌های به دست آمده از این محوطه فرم‌های گوناگون سفالی را شامل می‌شود که دارای کاربردهای مصارف روزانه/ خانگی بوده است. فرم، ابعاد و تزئین سفال‌ها، کارکرد آنها را برای ما مشخص می‌سازد. سفال‌های به دست آمده از این محوطه شامل کوزه، ظروف ذخیره، دیگ‌های



پخت و پز و فنجان‌ها بوده است. تزئیناتی که در روی ظروف به کار برده شده، کلا موتیف هندسی را شامل می‌شود که بیشتر به خطوط کشیده شده به صورت برآمده یا عمیق، لوزی‌های کوچک، خطوط موج، خطوط افقی، نقش نقطه مانند همراه با خطوط راست، کشیده شده است. در بعضی از ظروف دسته نیشگون / دکمه‌مانندی دیده می‌شود که در فرهنگ خوجالی - گده‌بی رایج بوده است (تصویر شماره ۴).

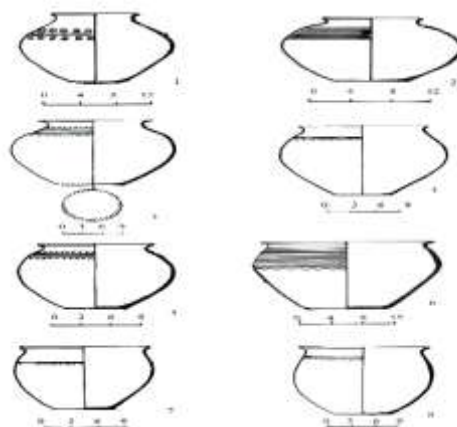

تصویر شماره ۴: ظروف سفالی بدست آمده از محوطه آسیریق چایی، (Museyibli et al, 2007: 18).

Figure 4: Pottery from the Asiriq Chayi archaeological site, (Museyibli et al, 2007: 18).

جالب است تمامی نقوش در قسمت بالای بدنه در نزدیکی شانه کشیده شده است (Ibid). سفال‌های فرهنگ خوجالی - گده‌بی از طرف باستان‌شناسان به دو گروه، سفال‌های خاکستری‌رنگ چرخ‌ساز و ظروف منقوش دست‌ساز صورتی و یا قرمز رنگ خوش‌پخت تقسیم‌بندی می‌شود، بنابراین تولید سفال منقوش متداول در عصر مفرغ میانی، در عصر مفرغ متاخر نیز ادامه داشته است (بخشعلی‌اف و مارو، ۱۳۹۵: ۴۰). در طول عصر مفرغ متاخر و آهن قدیم، تبادلات فرهنگی شدید مابین فرهنگ سفال منقوش و فرهنگ خوجالی - گده‌بی نشان می‌دهد که این قبایل و جوامع از لحاظ فرهنگی و سیاسی اتحادیه‌ای را تشکیل داده بوده‌اند (Bakhshaliyev, 1997: 37). سفال‌های به دست آمده از گورستان‌های متعلق به این فرهنگ دارای تزئینات هندسی، جانورسان، اجرام سماوی، نباتی و آبی هستند. این تزئینات بیشتر از سفال‌هایی که از گورستان زیم‌چای (Zəyəmçay) به دست آمده بهتر مطالعه شده است. این تزئینات شامل نقوش گوزن‌های خال‌دار (تصویر شماره ۵)، تزئینات سر قوچ - گوسفند که با روش افزوده ایجاد شده (تصویر شماره ۶)، تصاویر خورشید (شعاع خورشید) (تصویر شماره ۷)، نقوش سنبل به صورت افقی و نقوش جریان آب رودخانه یا بارش باران می‌شود (تصویر شماره ۸) (جدول شماره ۱) (Museyibli, Axundova, 2013: 11 - 26).

محوطه سیدلر که در دشت ساموخ (Samux) قرار دارد در سال ۲۰۰۳ مورد حفاری قرار گرفته و داده‌های بدست آمده مربوط به سفال‌های با شاموت شن دارای تزئینات کننده و ابزارآلات کشاورزی که از سنگ چخماق و ابسیدین ساخته شده بودند. از مهمترین بقایای فرهنگی به دست

آمده از این محوطه، خمره‌های ذخیره که دارای دانه‌های گندم، جو دوسر، حبوبات و ... و بقایای یک کوره در عمق ۵۰ سانتی‌متر به دست آمد (Huseynova et al, 2004: 3 - 4). بیشترین هدایای تدفینی این فرهنگ شامل مصنوعات برنزی، از جمله ادوات حربی و تزئینات شخصی هستند که صنعت فلزگری پیشرفته این فرهنگ را منعکس می‌سازد. بعضی از اشیای برنزی ترکیبی از صدف‌های دریایی و دانه‌های عقیق هستند که تجارت با مناطق دوردست را نشان می‌دهد (بخشعلی‌اف و مارو، ۱۳۹۵: ۴۱). به نظر می‌رسد که در خلال تدفین مجموعه‌ای از مراسم و تشریفات مذهبی اجرا می‌شده و همراه با خوردن و آشامیدن و سفال‌شکنی همراه بوده است. از داخل بعضی از قبور استخوان سنجاب، سگ و اسب همراه با مرده/اسکلت انسانی بدست آمده که از طرف محققان بازتاب‌دهنده اندیشه مذهبی و اعتقادی در نظر گرفته شده است (همان: ۴۳ و ۴۲).



تصویر شماره ۶: تزئینات با سر قوچ/گوسفند از گورستان زیم چای

(Museyibli & Axundova, 2013: 21)  
Figure 6: Decorations whit ram/sheep heads from Zəyəm Chay cemetery

(Museyibli & Axundova, 2013: 21)

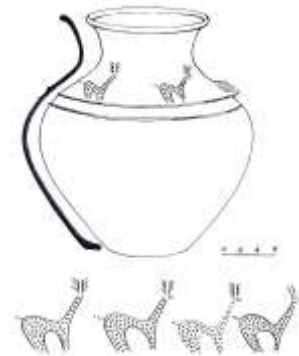

تصویر شماره ۵: نقوش گوزن های خالدار از گورستان زیم چای،

(Museyibli & Axundova, 2013: 20)

Figure 5: Spotted deer motifs from Zəyəm Chay cemetery, (Museyibli & Axundova, 2013: 20)

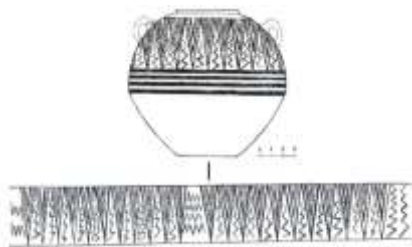

تصویر شماره شماره ۸: نقوش سنبل و جریان آب از گورستان زیم چای

Figure 8: Lavender and water flow motifs from Zəyəm Chay Cemetery  
(Museyibli & Axundova, 2013: 24)

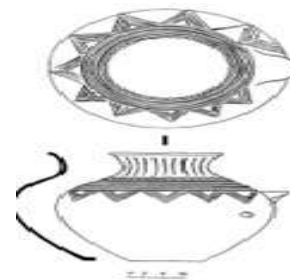











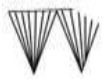

تصویر شماره ۷: تصویر خورشید از گورستان زیم چای،

Figure 7: Picture of the sun from Zəyəm Zəyəm Chay cemetery, (Museyibli & Axundova, 2013: 24)

بخش بیشتری از داده‌های فرهنگی، از گورستان‌ها بدست آمده است که دارای اشکال متفاوتی هستند. داده‌های به دست آمده از گورستان‌ها ظروف سفالی و فلزی را شامل می‌شود. گورستان شاه تختی، به صورت چهارگوش و صندوقی شکل (Baxşəliyev, 1997: 33)، قاراباغلار کورگانی شکل (Baxşəliyev, 2000: 17)، ساری‌دره I (Sari Dərə I) کورگانی شکل (Seyidov, 2003: 206)، گورستان بای‌احمد از نوع جعبه سنگی (Novruzlu, Baxşəliyev, 1993: 16 – 33)، گورستان مونجوق‌لو تپه از نوع جعبه سنگی شکل (Baxşəliyev, 2002: 49)، گورستان پالندلی (Palidli) به صورت گورهای خاکی یا ساده (کنده شده در خاک) (Cəfərov, 2015: 127 – 132)، گورستان زیم‌چای (Zəyəmçay) کاتاکومبی شکل<sup>۱</sup> (Museyibli, Axundova, 2013: 11- 23) می‌باشد.

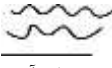
جدول شماره ۱: نقوش مورد استفاده در سفال‌های فرهنگ خوجالی-گده‌بی، (نگارنده‌گان)

Table 1: Patterns used in pottery of khojali--Gadabay culture, (Authors)

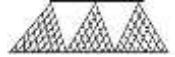
 نقش شعاع خورشید	 نقش شکوفه/گیاهی	 نقش خطوط موازی	 نقش اثر انگشتی	 نقش مثلث رو به پایین
 نقش مربع متقاطع	 نقش جریان آب	 نقش دایره/شعاع خورشید	 نقش جریان آب	 نقش خطوط منحنی
 نقش مثلث رو به بالا	 نقش زیگزاگی	 نقش بافته‌ای	 نقش مثلث آویزان	 نقش مثلث رو به بالا

 نقش نقطه مانند	 نقش موج آب	 نقش بارش باران	 نقش مربع متقاطع	 نقش اثر انگشتی
---	---	---	---	---

یکی از مسائل جالب توجه در این گورستان‌ها، تدفین ثانویه و داشتن قربانگاه یا معبد است، زیرا با بررسی تدفین‌های دسته‌جمعی (Collective)، تدفین‌های ثانویه متصور می‌گردد، چرا که فقدان و نبود سنگ‌های جانبی دیواره قبور این مسئله را تصدیق می‌کند (تصویر شماره ۹) (Baxşəliyev, 2008: 263). استفاده از جایگاه مقدس و فعالیت‌های مذهبی در محل مسکونی بدست آمده از لایه VIII کول تپه I مربوط به عصر مس و سنگ (Abibullayev, 1982: 28) و همچنین یافته شدن معبد، مربوط به عصر مفرغ قدیم از کول تپه I و II که اجاق‌هایی به شکل

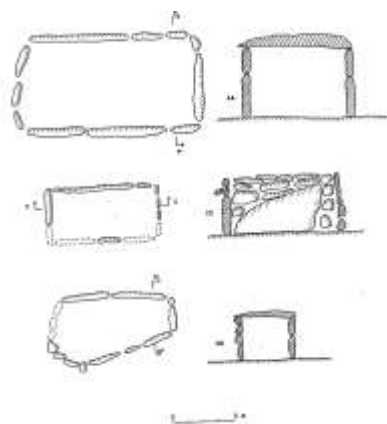

شاخ گاو و نعل اسب بوده، بکارگیری جایگاه مقدس در محوطه‌های مسکونی و یا تدفینی در منطقه، قبل از عصر مفرغ متاخر و آهن قدیم را در حوزه قفقاز جنوبی برای ما مشخص می‌سازد (بخشعلی‌اف و مارو، ۱۳۹۵: ۲۰ و ۱۰). بعضی از این گورستان‌ها از جمله مونجوق‌لو تپه (Muncuqlu tapə) که هر کدام از گورها به صورت جداگانه قربانگاه داشت، قربانگاه‌ها درست در قسمت ورودی و جلوی گورها ایجاد شده بود. عمق قربانگاه‌ها ۵۰ سانتی‌متر و عمق گورها ۱۰۰ - ۷۰ سانتی‌متر مشخص شده است (Baxşəliyev, 2002: 110 - 111). یکی از محل‌های مذهبی مربوط به این فرهنگ از محوطه گگاروت (Gegarut) ارمنستان بدست آمده که از طرف حفار معبد نامگذاری شده است (تصویر شماره ۱۰). از داخل معبد اشیای سنگی مربع‌شکل، مجسمه‌های سفالی انسانی شکل شاخ‌دار همراه با پوشش خرقه‌مانند، ابزارهای سنگی دایره‌ای شکل، ظروف سفالی، ظروف آیینی یا تشریفات مذهبی، ابزارهای استخوانی و تزئینات شخصی یافت شده است (Badalyan et al., 2008: 61-65).

تصویر شماره ۹: شکل قبور بدست آمده از گورستان حاقیق‌لیق، (Baxşəliyev, 2002: 89).

Figure 9: Grave obtained from haggigliq semetry, (Baxşəliyev, 2002: 89).



تصویر شماره ۱۰: معبد بدست آمده از محوطه گگاروت، (Badalyan et al,2008:61 65)

Figure 10 : Genral view of temple from gegarut, (Badalyan et al,2008:61 65)

اشیای به دست آمده از قربانگاه‌ها و گورها عبارتند از: ظروف گلی، اشیای تزئینی شامل دیگ، قوری، لیوان، خمره‌های دسته‌دار، کاسه، النگو، انگشتر، گوشواره، ادوات سوراخ‌کننده، سرنیزه و خنجر بود (Seyidov, 2003: 213). از دیواره یکی از قبور گورستان کولانی (Kolani) دو تصویر بر روی دو سنگ کشیده شده بود که روبروی هم قرار داشتند (تصویر شماره ۱۱). اولین تصویر بر روی لوحه سنگی دوزنقه‌ای شکل به صورت استلیزه ایجاد شده و تصویر انسان سواره را نشان می‌دهد. در قسمت سر انسان یک چاله دایره‌ای شکل وجود دارد که قسمت بالایی آن یک زائده برگ‌مانندی دارد. در قسمت جلوی تصویر سواری، نقش ماه و در قسمت عقب، تصویر یک مار دیده می‌شود. دومین تصویر مربوط به انسانی است که به دو قسمت تقسیم شده و دارای زائده شاخ‌مانند و دایره چاله‌مانندی می‌باشد (تصویر شماره ۱۲). بنا به دیدگاه محققین، دایره‌هایی که در داخل آن چاله نقطه‌مانندی دارد، نقش خورشید را تمثیل می‌کند. تصاویر همانند این در آذربایجان بر روی سطوح ظروف گلی متعلق به فرهنگ خوجالی - گده‌بی دیده می‌شود (Baxşəliyev, 1998: 2 - 4) و مانند آن در سنگ‌نگاره‌های بدست آمده از قوبوستان (Qobustan)، گمی‌قایا (Gəmi Qaya) و کاتون‌چای (Katun çay) نیز مشاهده می‌شود (بخشعلی‌اف و مارو، ۱۳۹۵: ۴۳). در مورد معبد یا قربانگاه از محوطه و قبرستان‌های شمال غرب ایران تا به حال گزارش نشده است. به غیر از یافت شدن چاهی از گور-پشته بوینو تپه (Boynu Tepe) یا قیزقالاسی واقع در روستای حمیدان خداآفرین که از طرف کاوشگران به گودال نذورات و هدایا تفسیر شده است (تصویر شماره ۱۳) (آجورلو و عسگرپور، ۱۳۹۱: ۱۲-۱).



تصویر شماره ۱۲: تصاویر حک شده بر روی یکی از قبور

گورستان کولانی، (Baxşəliyev,2004:171)

Figure 12: images of carved on one of the graves of (Baxşəliyev,2002:104)



تصویر شماره ۱۱: دیواره یکی از قبور گورستان کولانی،

(Baxşəliyev,2004:171) Kolani cemetery.

Figure 11: the wall of the grave of kolani semetry, (Baxşəliyev,2002:104)



تصویر شماره ۱۳: گودال نذورات و هدایا از بوینو تپه، (آجورلو و عسگریپور، ۱۳۹۱: ۱۲).

Figure 13: A Votive and gift pit from Boynu Tepe (Ayorloo & Asgharpour, 2012: 12)

#### ۴. شواهد مرتبط با فرهنگ خوجالی - گدّه بی در ارمنستان (محوطه‌های مربوط به عصر مفرغ متاخر و آهن قدیم)

در باستان‌شناسی ارمنستان، فرهنگ‌های مربوط به عصر مفرغ متاخر و آهن قدیم بیشتر از سایر عصرهای فرهنگی مورد توجه قرار گرفته و در بیشتر نقاط کشور از جمله در منطقه شیراک (Shirak) توسط خاچاتریان (Khachatryan, 1975)، شمال شرق ارمنستان توسط ایسیان (Esayan, 1976)، منطقه سونیک هم توسط خانکیکیان (Khankikyan, 2002) مورد مطالعه قرار گرفته است. تا مدت‌ها هیچ نقشه توزیع مناطق و محوطه‌های باستانی و در حقیقت هیچ نوع نقشه‌نگاری به صورت سیستماتیک در ارمنستان کار نشده است (Badalyan, Avetisyan, 2007: 7)، تا این که در سال‌های اخیر کارهای نقشه‌نگاری‌های پیشرفته‌ای در دشت تساکاهویت و سواحل جنوبی دریاچه گوگچه (سوان) صورت گرفته است (Avetisyan, et al, 2000: 24). تحقیقاتی در مورد فرهنگ عصر مفرغ متاخر و آهن قدیم در دهه اخیر در ارمنستان صورت گرفته است. از آن جمله می‌توان به گورستان‌ها و محوطه‌هایی مانند آقاراک (Agarak)، تالین (Talin)، آپارانی (Aparani)، آرتیک (Artik)، گگاروت (Gegarot)، کانتاگبور (Kantaghbyur)، کتی (Keti)، خوجا باقر (Khojabagher)، کوچاک (Kuchak)، مانتاش (Mantash)، ماستارا (Mastara)، شیراکاوان (Shirakavan)، آنوشاوان (Anushavan)، تساکاهویت (Teshghkahovit) اشاره کرد (Badalyan, Avetisyan, 2007: 8). محوطه‌های مربوط به محدوده زمانی عصر مفرغ متاخر و آهن قدیم ارمنستان عموماً در دامنه کوه‌ها در قلعه‌ها ایجاد شده و داده‌های فرهنگی مربوط به این دوره فرهنگی و زمانی از گورستان‌ها به دست آمده و مورد مطالعه قرار گرفته است. بیشترین اطلاعات ما با مطالعه سفال‌ها به دست می‌آید. سفال‌ها شامل: دیگ، کوزه، کاسه، خمره یا پیتوس (Pithos)، پیاله، آمفورا در طیف رنگ‌های خاکستری، سیاه، زرد - قهوه‌ای و قرمز می‌باشد (Badalyan, Avetisyan, 2007: 25 - 55). تزئینات به کار رفته در ظروف به طور عمده قسمت فوقانی ظروف را در بر گرفته و نقوش ایجاد شده کلاً بصورت هندسی از جمله: تزئینات نقطه‌ای از قبرستان آپاران II، سفال‌های به دست آمده از قبرستان آرتیک (Artik) دارای تزئینات زیگزاگی، خطوط و باندهای مورب (تصویر شماره ۱۴) که به روش‌های کنده‌کاری و داغدار کردن تزئین یافته‌اند (Badalyan, Avetisyan, 2007: 51 - 55).

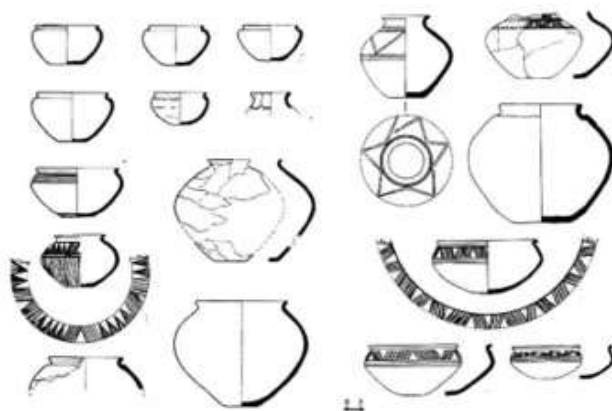

تصویر شماره ۱۴: سفال‌های بدست آمده از قبرستان آرتیک، (Badalyan, Avetisyan, 2007: 55).

Figure 14: The Potteries from Artik Cemetery, (Badalyan, Avetisyan, 2007: 55).

گورستان‌های مورد مطالعه قرار گرفته در ارمنستان، پلان‌های مختلف‌الشکل را نشان می‌دهد. فرم گورستان آپاران II (Aparan II) بصورت مستطیل‌شکل بوده (جعبه سنگی) (تصویر شماره ۱۵) و بخاطر آتشفشانی بودن سنگ‌های منطقه، سنگ‌های به کار برده شده بیشتر از سنگ بازالت می‌باشد. بعضی گورها فاقد بقایای اسکلت انسانی بود. شیوه تدفین بدست آمده از قبرستان آرتیک به صورت کاتاکومبی‌شکل (Catacomb) یا سردابه ای مانند بوده و این گورها شامل اتاق‌های حفاری شده در داخل لایه‌های سنگهای آتشفشانی یا توف (Tuff) با شافت (Shaft) یا سنگ‌های عمودی شکل، دارای دسترسی آسان و عمومی می‌باشد (تصویر شماره ۱۶).

شیوه دیگر تدفین به کار برده شده، کورگانی‌شکل می‌باشد که از گگاروت و لچاشن (Lechashen) یا اوردکلی (Ördakli) به دست آمده است. کورگان‌های به دست آمده از گگاروت در محورهای شمال شرق - جنوب غرب بوده، چاله تدفین به وسیله سنگ‌های نعلی‌شکل از جنس سنگ‌های آتشفشانی یا همان توف (Tuff) پوشش یافته است (تصویر شماره ۱۷). در کف اتاق‌های تدفین، اسکلت‌های حیوانی اعم از گوسفند، بز، دنده و مهره حیوانات پستاندار، مجموعه اسب، اشیای سفالی، فلزی و سنگی به دست آمده است. داده‌های فرهنگی به دست آمده از قبرستان گگاروت مربوط به فرهنگ لچاشن - متسامور I (Lechshen - Metsamor I) می‌باشد. قبرستان لچاشن که یکی از گورستان‌های مهم متعلق به فرهنگ لچاشن - متسامور هست در سال ۲۰۰۵ مورد بررسی و حفاری قرار گرفت. کورگان‌های لچاشن دارای قطر ۱۵,۷۰ متر و از سطح زمین ۱,۲۰ متر ارتفاع داشت (تصویر شماره ۱۸) سطح لایه‌های اولیه گورها به وسیله خاک نرم مخلوط با شن، صدف و سنگ‌هایی در اندازه‌های متفاوت و روی آنها با بلوک‌های سنگی بزرگ پوشش یافته بود. از داخل گورهای حفاری شده اسکلت‌های انسانی، حیوانی، ظروف سفالی به دست آمد (Notiziario, 2005: 344). از لحاظ تقسیم‌بندی فرهنگ عصر مفرغ متاخر و آهن قدیم در

ارمنستان از اصطلاح فرهنگی لچاشن - متسامور (Lechashen - Metsamor) استفاده شده است. این تقسیم‌بندی از لچاشن - متسامور I تا لچاشن - متسامور V را شامل می‌شود و از لحاظ زمانی از ۱۵۰۰ ق.م تا ۸۰۰ ق.م ادامه می‌یابد (Lindsay & Greene, 2013: 695).

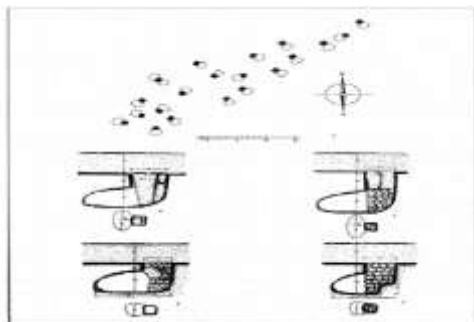

تصویر شماره ۱۶: پلان گورهای سردابه ای مانند از گورستان آرتیک

(Badalyan, Avetisyan, 2007: 66)

fig 16: Plan of catacomb tombs from Artik Cemetery

(Badalyan, Avetisyan, 2007: 66)

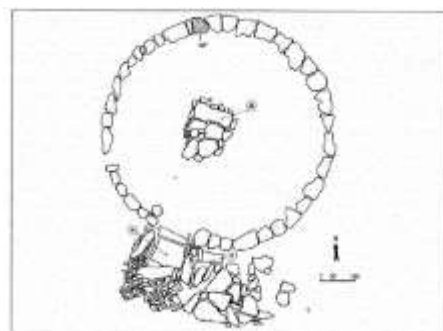

تصویر شماره ۱۵: پلان گورستان آپاران.

(Badalyan, Avetisyan, 2007: 51)

fig 15: plan Aparan Cemetery Plan,

(Badalyan, Avetisyan, 2007: 51)

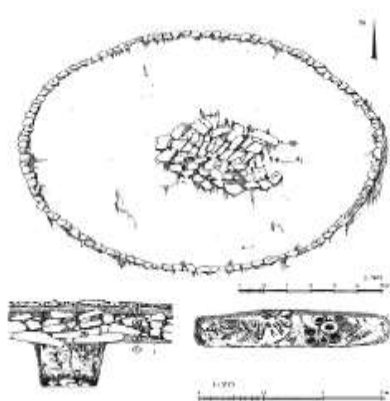

تصویر شماره ۱۸: پلان بدست آمده از کورگان لچاشن

(Notiziario, 2005: 341-342)

fig 18: Plan obtained from lechashen kurgan.

(Notiziario, 2005: 341-342)

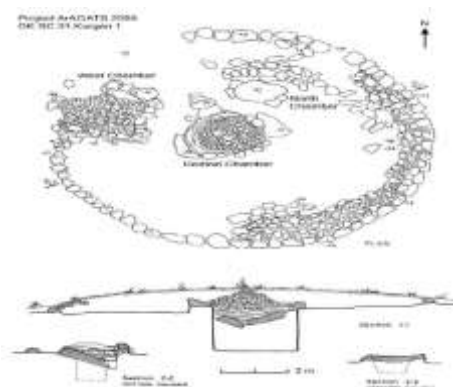

تصویر شماره ۱۷: پلان کورگان‌های بدست آمده از گورستان گگاروت.

(Badalyan et al, 2008: 60)

fig 17: Plan of the corpses obtained from Gagharut Cemetery, (Badalyan et al, 2008: 60)



۵. شواهد مرتبط با فرهنگ خوجالی - گده‌بی در شمال غرب ایران (آذربایجان)

فرهنگ خوجالی - گده‌بی در حوزه جغرافیایی شمال غرب ایران علی‌الخصوص در سواحل رود ارس (آراز) در محوطه یا گورستان‌هایی مانند کورگان‌های جعفرآباد خداآفرین، گورستان لاریجان، گورستان طوعلی سفلی و محوطه زردخانه و بونو تپه هم براساس شیوه تدفین و هم از لحاظ داده‌های باستان‌شناختی و فرهنگی بهتر مطالعه شده است. از آنجا که گورستان‌ها در زمان‌های اخیر، حفاری و بررسی شده، در مطالعات باستان‌شناسی این فرهنگ، حائز اهمیت فراوانی است و اهمیت آن با حفاری و مطالعه سایت‌ها و گورستان‌های تازه کشف در حوزه قفقاز دو چندان می‌شود. چرا که هم از لحاظ گاهنگاری و هم از لحاظ مطالعه دوسویه، همدیگر را تکمیل و تأیید می‌کند (Karimikiya et al, 2017: 21-30).

کورگان‌های جعفرآباد در قسمت شمالی قره‌داغ در استان آذربایجان شرقی قرار گرفته است. در بررسی سطحی سال ۱۳۸۷ تعداد ۴۰ عدد کورگان در یک محدوده پنج کیلومتری در شهرستان خداآفرین شناسایی شد که ۸ عدد از کورگان‌ها در سال ۱۳۸۹ به سرپرستی آقای ایروانی قدیم حفاری گردید. این کورگان‌ها، تنها نمونه معماری موجود از اقوام کوچرو و مهاجر است که باقی مانده‌اند (ایروانی قدیم و ممی‌زاده، ۱۳۹۱: ۳۴). یافته‌های باستان‌شناختی شامل ظروف سفالی از جمله کاسه‌ها، دیگ‌ها، دیگچه‌ها، آبخوری‌ها، خمره‌ها، کوزه‌ها، دیس‌ها و پیسه‌سوز می‌باشد (شکل شماره ۱۹). تزئینات ظروف سفالی دارای موتیف‌های هندسی، گیاهی، انسانی، ترکیبی که به روش‌های افزوده، کنده، داغ‌دار، نقوش خطی و صیقل‌کاری تزئین شده است (همان). اشیای فلزی به دست آمده شامل خنجر، سرنیزه، چاقو، سرتیرها، (ابزارهای جنگی) هستند و از لحاظ کاربری به دو گروه تدافعی و تهاجمی (Defensive and Offensive) تقسیم می‌شود (Kiani et al, 2016: 8 - 12). بیشترین اشیای مفرغی بدست آمده از این کورگان‌ها با بیش از ۹۰٪ مربوط به زیورآلات شخصی بودند (یدالهی هفشجانی و دیگران، ۱۳۹۵: ۱۹۳).



شکل شماره ۱۹: سفال‌های بدست آمده از کورگان جعفرآباد، (ایروانی قدیم و ممی‌زاده: ۱۳۹۱: ۴۷-۴۶)

Figure 19: Pottery obtained from jafarabad kurgan, (Irvani ghadim & Mamizadeh, 2012: 46-47).

تدفین‌های نوع کورگانی غیر از جعفرآباد از محوطه زردخانه (نیکنامی و کاظم‌پور، ۱۳۹۰) و از گورستان لاریجان و طوعلی (هژبری نوبری، ۱۳۸۶) نیز گزارش شده است. از انواع تدفین‌های مورد استفاده در چهارچوب زمانی عصر آهن I و II در شمال غرب ایران، شامل تدفین نوع چاله محوطه دینخواه تپه (Hamlin, 1974: 125 - 132) و یانیق تپه (Burney, 1961: 138 - 153) و تدفین در قبوری که در ساخت آنها از خشت‌خام استفاده شده و نمونه‌های آن از یانیق تپه و کردلر تپه (Lippert, 1977) گزارش شده است. از مهمترین گورستان‌های مورد مطالعه فرهنگ خوجالی - گده بی در شمال غرب ایران واقع در نزدیکی جنگل‌های قره‌داغ، گورستان‌های لاریجان و طوعلی خمارلو می‌باشد که در سال ۱۳۸۶ توسط آقای هژبری نوبری مورد حفاری قرار گرفته و کورگان‌های بسیار غنی این فرهنگ را در خود جای داده است. با حفاری و مطالعه این گورستان‌ها، ساختار معماری قبور از نوع کورگان و شیوه تدفین در آنها روشن شده و داده‌های فرهنگی بدست آمده بیشتر مربوط به ظروف سفالین و اشیای مفرغی بودند. تدفین انسانی گورستان‌های مذکور توأم با تدفین حیوانی و دیواره جداکننده بوده است (هژبری نوبری، ۱۳۸۶: ۱۶۵-۴۲). محوطه باستانی تپه بوینو در ساحل رود ارس، با مطالعه گور - پشته واقع در گمانه ۵ تبیین شده است. در کنار برخی از تدفین‌های کاوش شده در این محوطه، گودالی که از طرف کاوشگران به گودال نذورات و هدایا معرفی شده، بدست آمده که در مطالعه این فرهنگ حائز اهمیت است. داده‌های بدست آمده از گور - پشته شامل ظروف سفالی و خنجرهای مفرغی و از گودال نذورات نیز خاکستر، ظروف شکسته سفالی، اشیای مفرغی و استخوان گاو و گوسفند می‌باشد. سنت سفالگری ناحیه خداآفرین (جنوب رود ارس) از نظر کاوشگران تپه بوینو، دارای ویژگی‌های بومی و محلی بوده و با سنت سفالگری عصر آهن قره‌باغ یا فرهنگ خوجالی - گده بی در قفقاز جنوبی قابل مقایسه می‌باشد (آجورلو و عسکرپور، ۱۳۹۱: ۸-۱). داده‌های باستان‌شناختی به دست آمده از محوطه و گورستان‌های شمال غرب ایران شباهت زیادی با داده‌های فرهنگی متعلق به فرهنگ خوجالی - گد بی را هم از لحاظ گونه‌ها، نقوش رایج سفال‌ها هم از نظر داده‌های فلزی برای ما نشان می‌دهد.

یکی از شاخصه‌های مهم این فرهنگ، تزئین ظروف سفالی با سر حیوانات از جمله سر قوچ است که از (شکل شماره ۲۰) محوطه گوی تپه آذربایجان به دست آمده و متعلق به عصر آهن II می

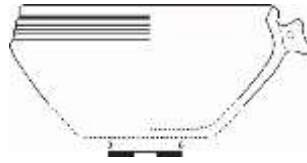

باشد (Brown, 1951: 141 – 175). تزئین ظروف با سر حیواناتی مانند سر گاو، اسب و دیگر حیوانات علاوه بر اشیای سفالی در اشیای مفرغی هم باز نمایی شده است (میرزایی و دیگران، ۱۳۹۳: ۹۲). سفال‌های دارای تزئینات برجسته با سر حیوانات (سر قوچ یا گاو) از قبرستان زیم‌چای جمهوری آذربایجان (Museyibli & Axundova, 2013: 11)، استفاده افزوده دکمه مانند به‌عنوان دسته از گورستان لاریجان (شکل شماره ۲۱) (هژبری نوبری، ۱۳۸۶: ۱۴۱)، داشتن دو سوراخ در نزدیکی لبه و هلال ماه بصورت برجسته یا (کرم‌شکل) در قسمت درونی کاسه‌ها در این فرهنگ دیده می‌شود. همانند این نوع کاسه‌های سفالی از دینخواه تپه (شکل شماره ۲۲) (Muscarella, 1974: 35 – 49)، کردلر تپه (شکل شماره ۲۳)، (Lippert, 1977: 174 – 6) بدست آمده است.

شکل شماره ۲۰: ظرف سفالی با سر قوچ بدست آمده از گوی تپه، (Brown, 1951: 138-163)

Figure 20: Pottery with the head of a ram obtained from Goy tepe, (Brown, 1951: 138-163).

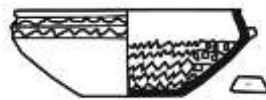

شکل شماره ۲۱: سفال با افزوده دکمه مانند بدست آمده از گورستان لاریجان، (هژبری نوبری، ۱۳۸۶: ۱۴۱)

Figure 21: Pottery with the addition of button-like obtained from Larijan cemetery, (Hejabri Nobari, 2007: 141).

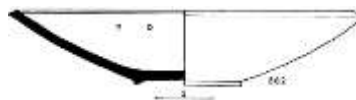

شکل شماره ۲۲: نقش هلال ماه و دو سوراخ بصورت برجسته از دینخواه تپه، (Lippert, 1977: 138-160)

Figure 22: The pattern of the crescent moon and two holes prominently from Dinkhah tepe, (Lippert, 1977: 138-160).

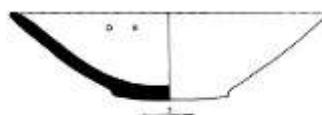

شکل شماره ۲۳: سوراخ‌های ایجاد شده بر روی سفال از کردلر تپه، (Muscarella, 1974: 45-47)

Figure 23: Holes made in pottery from Cordler tepe, (Muscarella, 1974: 45-47).

لازم به توضیح است اگرچه در نوشته های دایسون و یانگ، «حسنلوی V» نقش کاملاً محوری در فرضیه های مرتبط با «عصر آهن» ایران - یا به بیان دقیق تر، مفرغ جدید و آهن منطقه شمال غرب ایران - ایفا می کند. در دره های اشنویه و سولدوز (Sulduz) این دوره از اهمیت بسیار زیادی برخوردار است. حسنلوی V در تحقیقات باستان شناسی دایسون و یانگ در شکل دهی به فرهنگ های باستان شناختی و گاهنگاری عصر آهن ایران و علی الخصوص عصر آهن شمال غرب ایران تأثیرات شگرفی داشت (Danti, 2013). در پژوهش های صورت گرفته، حسنلوی IVC قبلاً با حسنلوی V / عصر آهن I به تعبیر دایسون و افق سفال خاکستری غربی قدیم به تعبیر یانگ، یک کاسه شده بود (همان: ۲۳). اما در سال های اخیر، تحقیقات جدیدی در مورد بازنگری گاهنگاری شمال غرب ایران از طرف باستان شناسان از جمله مایکل دانتی (Michael D. Danti) انجام گرفته است. در این بازنگری (بازنگری گاهنگاری پیشین)، دوره V حسنلو که قبلاً توسط دایسون عصر آهن I در نظر گرفته شده بود. اما در بازنگری جدید، دانتی حسنلوی V را عصر مفرغ جدید ۱۴۵۰-۱۲۵۰ ق.م و حسنلوی IVC را تحت عنوان عصر آهن I ۱۲۵۰-۱۰۵۰ ق.م در نظر گرفته است (همان: ۲۲-۲۳). با توجه به گاهنگاری جدید انجام یافته شمال غرب ایران، می توان گفت که عصر مفرغ جدید و عصر آهن I شمال غرب ایران و منطقه قفقاز در یک خط افقی تاریخی قرار می گیرند.

### ۶. فضای معماری

در حوزه جغرافیایی که در آن فرهنگ خوجالی - گدّه بی مورد مطالعه قرار گرفته، بقایای معماری یا کمتر به دست آمده یا کمتر مورد مطالعه قرار گرفته است. از ساختار معماری متعلق به این فرهنگ در حوزه جغرافیایی شمال غرب ایران (آذربایجان)، می توان به بقایای معماری به دست آمده از محوطه زردخانه که دارای ساختارهایی با پلان چهارگوش و ابعاد آنها ۳۰ × ۲۰ متر تا ۵ × ۴ متر متغیر هستند اشاره کرد. شیوه ساختمان سازی این بناها به صورت خشکه چین بوده که از سنگ های بدون تراش و در ابعاد ۳۰ × ۴۰ سانتی متر، جهت ساخت از آنها استفاده شده است (نیکنامی و کاظم پور، ۱۳۹۰: ۲۵ - ۳۲).

همچنین ساختمان هایی متشکل از چند اتاق راست گوشه بزرگ که دیوارهای آن از سنگ های بزرگ به پهنای ۱,۵ متر ساخته شده اند از دینخواه تپه (Muscarella, 1974: 56 - 7)، بقایای ساختمانی دارای پی های سنگی و دیوار چینه ای که در بعضی از قسمت ها دارای خشت های با اندود زرد رنگ از هفتون تپه (Burney, 1973: 165)، و همچنین از کردلر تپه مجموعه ساختمانی که دیوارهای آن با خشت های مربع شکل از خشت خام، سطح داخلی دیوارهای مانند هفتون تپه با پوشش رنگارنگ اندود شده با پلان چهارگوش به دست آمده است (طلایی، ۱۳۸۷: ۶۱ - ۶۲). تفاوتی که در این میان می توان در مورد حوزه جغرافیایی قفقاز و شمال غرب ایران به آن اشاره کرد، غیر متناجس بودن در فضای معماری است. بقایای معماری در محوطه های مربوط به فرهنگ خوجالی - گدّه بی در آذربایجان و ارمنستان یا بدست نیامده یا خیلی ضعیف و فقیر بوده است. در ساخت

بناها بیشتر پی بنا از سنگ، علی‌الخصوص از سنگ‌های رودخانه‌ای؛ و دیوارها از خشت خام استفاده شده است و پلان آنها تماماً بدون استثناء چهارگوش می‌باشد. بعضی از محوطه‌ها در حوزه قفقاز دارای دیوار دفاعی بوده و بعضی از آنها بدون دیوار دفاعی گزارش شده و ضخامت دیوارهای دفاعی ۲ - ۱/۵ متر بوده است. قلعه‌های دفاعی همراه با دیواره دفاعی در بعضی از محوطه‌های شمال غرب ایران مانند زردخانه بدست آمده است. عنصر معماری که در شمال غرب ایران دیده شده، ساخت و استفاده از تالار ستوندار است که در حوزه قفقاز تالار یا تالار ستوندار در این برهه زمانی بدست نیامده و بافت معماری حوزه قفقاز در ابعاد کوچک و بدون چشمگیر بوده است. یکی از مهمترین نکته در ایجاد تالارهای ستوندار و معبد اشاره به وجود سیستم مدیریتی دارد و این نوع ویژگی معماری بیشتر در شمال غرب ایران محسوس تر است.

#### ۷. نتیجه گیری

در اواخر هزاره دوم ق.م در قسمت غربی جمهوری آذربایجان طوایف و جوامعی که به کشاورزی و دامداری مشغول بودند به منصفه ظهور رسیدند. تمامی داده‌های باستان‌شناختی و فرهنگی مربوط به این جوامع در ادبیات باستان‌شناسی آذربایجان به نام «فرهنگ خوجالی - گده‌بی» مشهور شده است. باستان‌شناسان آذربایجانی نقطه شکل‌گیری و منشاء انتشار این فرهنگ را به دلیل بدست آمدن داده‌های باستان‌شناختی این فرهنگ و تمرکز داده‌های شاخص، آذربایجان و به خصوص غرب این کشور می‌دانند که در ۹۰۰/۸۰۰ - ۱۴۵۰ ق.م از مناطق قفقاز جنوبی تا شمال غرب ایران، طوایفی که بصورت مسالمت آمیز با هم در ارتباط بودند، انتشار یافته است. از نظر گاهنگاری عصر مفرغ متاخر در شمال غرب ایران به سال ۱۵۰۰-۲۰۰۰ ق.م و در حوزه جغرافیایی قفقاز ۱۲۵۰/۱۱۵۰ - ۱۵۰۰/۱۴۵۰ ق.م تاریخگذاری شده بود اما در بازنگری جدید دانتی، عصر مفرغ جدید و آهن I در هر دو جغرافیای قفقاز و شمال غرب ایران، از لحاظ گاهنگاری بطور موازی در نظر گرفته شده است. از فرهنگ «خوجالی - گده‌بی» در حوزه جغرافیایی شمال غرب ایران (آذربایجان) علی‌الخصوص در سواحل رود ارس در محوطه یا گورستان‌هایی مانند کورگان‌های جعفرآباد خداآفرین، گورستان لاریجان، گورستان طوعلی سفلی هم بر اساس شیوه تدفین و هم از لحاظ داده‌های باستان‌شناختی و فرهنگی مطالعه شده است. از آنجا که محوطه‌های فوق‌الذکر در سال‌های اخیر حفاری و بررسی شده، در مطالعات باستان‌شناسی این فرهنگ، حائز اهمیت است. و اهمیت آنها با حفاری و مطالعه سایت‌ها و گورستان‌های تازه کشف شده در حوزه قفقاز دو چندان می‌شود، چرا که هم از لحاظ گاهنگاری و هم از لحاظ مطالعه دو سویه، مکمل یکدیگرند.

از ویژگی‌های اصلی فرهنگ خوجالی - گده‌بی، سفال‌های خاکستری رنگ با تزئین به روش کنده کاری و اشیای برنزی می‌باشد. تمامی این هنر اعم از تدفین، فلزگری و ... از طرف باستان‌شناسان به قبایل بومی و درونزا منتسب شده است. از لحاظ شکل و فرم، قبور بصورت مختلف-الشکل از جمله: گورهای جعبه‌سنگی و کورگانی‌شکل در مناطق کوهستانی و در مناطق پای‌کوهی

و دشت‌مانند، بیشتر گورهای ساده، قبور خاکی، قبور چاله‌ای، ساده و خشتی بوده و تدفین‌ها هم بصورت دسته‌جمعی و هم بصورت فردی (تکی) انجام گرفته است. تدفین‌ها در منطقه مسکونی حوزه قفقاز بیشتر بصورت دسته‌جمعی و ثانویه بوده است. اما با این تفاوت، تدفین با ساختار خشتی از منطقه قفقاز بدست نیامده است. تدفین‌های کورگانی و جعبه‌سنگی‌شکل در دو حوزه جغرافیایی در مناطق غیر مسکونی و گورستانی بوده و از پای‌کوه‌ها و اطراف قلعه‌ها گزارش شده است. قبرستان‌های مربوط به عصر مفرغ متاخر و آهن قدیم در حوزه قفقاز جنوبی و شمال غرب ایران نسبتاً خوب شناسایی شده و یکی از منابع مهم برای مطالعه طبقات اجتماعی و شرایط اقتصادی و معنوی به حساب می‌آید.

سفال فرهنگ خوجالی - گدّه بی، شامل ظروف قابل حمل و غیر ذخیره‌ای مانند: قوری‌ها، خمره‌ها، لیوان‌ها، کاسه‌ها، کوزه‌ها و فنجان‌ها می‌باشد که به زندگی به شکل کوچ‌رو، ساده و جابجاشونده اشاره دارد. نقوش استفاده شده عموماً هندسی، شامل: نوارهای فرورفته افقی، نقوش توری‌شکل، خطوط افقی، نقوش نقطه‌مانند، زائده قارچی‌شکل (قارچ‌وار)، نقوش لوزی‌شکل، فنی-شکل و نقوش استامپی. نقوش حیوانی شامل نقوش بز، قوچ، گاو یا پرندگان استفاده شده است. ظروف سفالی بدست آمده از لحاظ تکنیک به دو دسته: چرخ‌ساز و دست‌ساز تقسیم می‌شوند. جالب است بر اساس مطالعه، گونه‌های سفالی هم از لحاظ نقش و هم از لحاظ فرم، شباهت و یکسانی را در دو حوزه جغرافیایی برای ما نشان می‌دهد.

براساس پیدا شدن قبرستان‌های بدون استقرار در دامنه کوه‌ها و مناطق کوهستانی توام با محوطه استقرار در مناطق پست، باستان‌شناسان به چنین نتیجه‌ای رسیده‌اند که معیشت و نوع زندگی فرهنگ خوجالی - گدّه بی بصورت نیمه کوچ‌رو بوده و ساکنان مناطق کوهستانی به فعالیت‌های دامداری و کشاورزی می‌پرداخته‌اند. یکی دیگر از عناصر مهم در موضوع و گستره معنوی و مذهبی ساخت و استفاده از معبد بوده و استفاده از معبد یکی از الزامات فرهنگ خوجالی - گدّه بی بشمار می‌رود. چرا که از داخل بعضی از قبور تدفین استخوان سنجاب، سگ و اسب همراه با مرده بدست آمده است. غیر از آنها پیدا شدن جایگاه و سکوی قربانگاه از قبرستان‌ها و در هم‌آمیختگی خاک پوششی قسمت بالایی قبور، همراه با تکه سفال‌ها از طرف باستان‌شناسان نشانه‌ای از اجرای آیین تدفین همراه با پذیرایی شناخته شده است. گاهاً معبد در محوطه استقراری و بعضاً در کنار قبرستان‌ها و محل‌های بدون استقرار ایجاد شده، که هم پرستش در محوطه استقراری و مسکونی و هم کنار قبرستان‌ها را نشان می‌دهد.

### سپاسگزاری

برخود لازم می‌دانیم از آقای دکتر مهدی کاظم‌پور به‌خاطر در اختیار گذاشتن گزارش باستان‌شناسی محوطه زردخانه شهرستان اهر (قره‌داغ) و همچنین از آقای دکتر محمد علیزاده‌سولا به‌خاطر در اختیار گذاشتن چندین تصاویر تشکر و قدردانی نماییم.

### پی‌نوشت:

۱- گورهایی که دارای اتاقک ایجاد شده در زیر زمین به شکل سردابه‌ای بوده و از گیلان، ترکمنستان و آذربایجان (قفقاز جنوبی) بدست آمده است.

### منابع

- آجورلو، بهرام، عسکرپور، وحید، (۱۳۹۱)، «سنت سفالگری ناحیه خداآفرین و نظریه پویایی فرهنگی عصر آهن»، *مطالعات باستان‌شناسی دانشگاه تهران*، پاییز و زمستان ۱۳۹۱، شماره ۶، صص ۱۲-۱.
- ایروانی قدیم، فرشید، (۱۳۸۹)، گزارش حفاری فصل اول کاوش باستان‌شناسی کورگانهای جعفرآباد، سازمان میراث فرهنگی کشور، منتشر نشده، تهران.
- ایروانی قدیم، فرشید، ممی‌زاده، سلیمان، (۱۳۹۱)، «گونه شناسی و معرفی سفال‌های عصر آهن کورگان‌های جعفرآباد خدا آفرین (فصل اول)»، *مطالعات باستان‌شناسی دانشگاه تهران*، پاییز و زمستان ۱۳۹۱، شماره ۶، صص ۵۰-۳۳.
- بخشعلی اف، ولی، مارو، کاترین، (۱۳۹۵)، *باستان‌شناسی نخجوان؛ کاوش‌های ده سال اخیر*، ترجمه کریمی کیا، علی، میرزایی، محمد، تهران، کمال اندیشه.
- دانتی، مایکل، (۱۳۹۶)، *آذربایجان در گذر از عصر مفرغ به عصر آهن*، ترجمه علیون (خواجه دیزج)، صمد، تبریز، پروژه ترجمه حسنلو.
- کاظم پور، مهدی، عمرانی، بهروز، رضالو، رضا، (۱۳۹۱)، «نگرشی نو به گوره‌های کلان سنگی آذربایجان شرقی بر اساس یافته‌های محوطه زردخانه»، *مطالعات باستان‌شناسی دانشگاه تهران*، بهار و تابستان ۱۳۹۱، شماره ۵، صص ۱۷۴-۱۵۵.
- کریمی کیا، علی، (۱۳۹۵)، «پژوهشی در فرهنگ خوجالی-گذه‌تی در شمال غرب ایران»، پایان‌نامه کارشناسی ارشد، به راهنمایی حسن فاضلی نشلی، گروه باستان‌شناسی دانشکده ادبیات و علوم انسانی دانشگاه تهران.
- طلایی، حسن، (۱۳۸۵)، *عصر مفرغ ایران*، چاپ اول، تهران، سمت.
- میرزایی، محمد، کاظمی، محمد، کریمی کیا، علی، (۱۳۹۳)، *زیست محیط آذربایجان و آناتولی شرقی در عصر مفرغ و آهن*، چاپ اول، تبریز: پروژه ترجمه حسنلو.
- نیکنمایی، کمال‌الدین، کاظم پور، مهدی، (۱۳۹۰)، گزارش حفاری فصل اول کاوش باستان‌شناسی محوطه زردخانه، سازمان میراث فرهنگی کشور، پژوهشکده باستان‌شناسی، منتشر نشده.
- هژبری نوبری، علیرضا، (۱۳۸۶)، گزارش اولین فصل کاوش‌های باستان‌شناختی گورستان‌های باستانی لاریجان و سنگر منطقه خدا آفرین، پروژه مشترک دانشکده علوم انسانی دانشگاه تربیت مدرس، سازمان میراث فرهنگی، صنایع‌دستی و گردشگری با دانشگاه آزاد اسلامی واحد میانه، منتشر نشده.
- یدالهی هفشجانی، عاطفه، بخشنده فرد، حمیدرضا، ایروانی قدیم، فرشید، (۱۳۹۵)، «مطالعه آلیاژ و روش ساخت النگوهای اقوام مهاجر اوراسیا؛ نمونه موردی، النگوهای بدست آمده از کورگان هشت جعفرآباد»، *مطالعات باستان‌شناسی دانشگاه تهران*، بهار و تابستان ۱۳۹۵، شماره ۱، صص ۲۰۴-۱۹۱.
- Abibullayev, O.A. 1982, *энеолит бронза на территории нахичеванской АССР*, ЭЛМ, Баку.
- Ajourloo, B, Askarpour, V, 2012, The pottery tradition of Khodaafarin area and the theory of cultural dynamics of the Iron Age, *Archaeological Studies*, University of Tehran, Fall and Winter 2012, No. 6, pp. 1-12, [in Persian].
- Ashurov, S. 2007, *Zayamchay report of excavation of a catacomb Point 355 of Baku- Tbilisi-Ceyhan and South Caucasus Pipelines Right of Way*, Azarbaijan National Academy of Sciences, Institute of Archaeology and Ethnography, Baku-Azerbaijan, pp: 1-18.

- Atəşi Qədirova, N. 2014, *Xocalı - Gədəbəy Maddi Mədəniyyət Numunələri Almanyaada*, İncəsənət, Dil və Ədəbiyyat institutu Axtarışlar, No: 4, Bakı.
- Atəşi Qədirova, N. 2015, *Azərbaycan Xocalı - Gədəbəy Mədəniyyətinin Materyalları Avropa Muzeylərində (Son Tunc və Erkən Dəmir Dövrü)*, Bakı.
- Avetisyan, P. Badalyan, S. Smith, R.S. 2000, preliminary report on the 1998 archaeological investigation of project ArAGATS on the tsakahovit plain, Armenia, study micenei ed ego-Anatolici, XLII/I, pp: 19-59.
- Badalyan, R.S. Avetsiyan, P. S. 2007, *Bronze and Iron Age Archaeological in Armenia*. I. MT. Aragats and Its Surrounding region, BAR. International series, Oxford.
- Badalyan, R. Smith, A.T. Lindsay, L. Avetisyan, P. 2008, Village, fortress, and town in Bronze and Iron Age Southern Caucasus: A preliminary report on the 2003–2006 investigations of Project ArAGATS on the Tsaghkahovit Plain, Republic of Armenia, pp: 45-105.
- Bahshaliyev, V. Marro, K. 2016, *Nakhchivan Archeology; Excavations of the last ten years*, translated by Karimi Kiya, A, Mirzaei, M, Tehran, Kamal Andisheh, [in Persian].
- Bahşeliyev, V. 1998, *Nahçıvanda bir erken demir çağı nekropolu: Kolani*, Türk tarih kurum basimevi, Ankara.
- Bəxşəliyev, V. 2002, *Naxçıvanın Erkən Dəmir Dövrü Mədəniyyəti*, Elm və Tehsil, Bakı.
- Bəxşəliyev, V. 2004, *Naxçıvan Qədim Əkinçi - Maldar Tayfalarının Mənəvi Mədəniyyəti*, Elm və Tehsil Bakı.
- Baxshəliyev, V. 1997, *Nahçıvan arkeolojisi / The Arcaeology Of Nakhichevan*, Arkeoloji ve sanat yayınları, İstanbul.
- Baxşəliyev, V. 2008. *Naxçıvanın Arxeoloji Abidələri*. Bakı: Elm və Tehsil.
- Brown, B. 1951, *Excavation in Azarbaijan*, 1948, London, John Murrar.
- Burney, C. A. 1961, Excavations at Yanik Tepe, North-West Iran, *Iraq*, Vol. 23, No. 2, pp. 138-153.
- Burney, C. A. 1973, Excavations at HaftvanTepe 1971: Third-Preliminary Report, *Iran*, N. 11, pp. 153-72.
- Cəfərov, H.F. Cəfərova, D. H. 2015, Palıdli Nekropolunda və Ətraf Ərazidə 2013-2014-cü illərdə Aparılmış Tədqiqatlar Həggində, Azərbaycanda Arxeoloji Tədqiqatları, 2013-2014, pp: 127-132, Bakı.
- Cəlilov, B.M. Axundova, N.Ə. Mirzoyeva, T.Ə. 2015, GÖYGÖL-GORANBOY Arxeoloji Ekspediyasının 2013-2014-CÜ İllərdə Apardığı Arxeoloji Tədqiqatlara Dair, AZƏRBAYCANDA ARXEOLoji TƏDQIQATLAR2013-2014, Bakı. Pp: 133-139.
- Danti, M. 2013, *The late bronze and Early Iron age in Northwestern Iran*, Oxford.
- Dayson, R. H. Muscarella, O. W. 1989, Construction the chronology and historical implications of Hasanlu IV, *Iran*. No: 27, pp: 1-27.
- Edwards, Michael. 1983. "Excavations in Azerbaijan (North-Western Iran) Haftavan, Period VI". BAR International series 182.
- Guliyeva, Z. 2014, *Arpaçay vadisinin tunc dövrü Arxeoloji Abidələri*, Elm və təhsil, Bakı.
- Hamlin, C. 1974, The Early Second Millennium Ceramic Assemblage of Dinkhah Tepe, *Iran*, Vol. 12, pp. 125-153.
- Hejbari Nobari, A, 2007, The report of the first chapter of archeological excavations of Larijan and Sangar ancient cemeteries of Khodaafarin region, a joint project of the Faculty of Humanities of Tarbiat Modares University, Cultural Heritage, Handicrafts and Tourism Organization with the Islamic Azad University of Miyaneh Branch, unpublished, [in Persian].
- Huseynov, F. 2007, excavation of sinig körpu kurgan burial, Point 355 of Baku-Tiblisi- Ceyhan and South Caucasus Pipelines Right of Way, Azarbaijan National Acadmemy of Sciences, Institute of Archaeology and Ethnography, Baku-Azerbaijan.pp: 1-10.
- Huseynova, M. Agayev, G. Ashurov, S. 2004, Long report excavation of seyidlar Settlement Point 355 of Baku- Tiblisi- Ceyhan and South Caucasus Pipelines Right of Way, Azarbaijan



National Academy of Sciences, Institute of Archaeology and Ethnography, Baku-Azerbaijan, pp: 1-76.

Irvani Ghadim, F, 2010, Excavation report of the first chapter of archeological excavation of Jafarabad kurgans, Cultural Heritage Organization of the country, unpublished, Tehran, [in Persian].

Irvani Ghadim, F, Mamizadeh, S, 2012, Typology and introduction of Iron Age pottery of Jafarabad Khodaafarin (Chapter 1), Archaeological Studies, University of Tehran, Fall and Winter 2012, No. 6, pp. 33-50, [in Persian].

Karimikiya, A, Fazeli Nashli, H, Huseynoglu Ashurov, S, Firouzmandi Shirejini, B, Mirzaei, M, Ebrahimi, V. 2017, An Archaeological Study of Xocalı - Gədəbəy culture in Northwestern Iran, *Azərbaycan Arxeologiyası və Etnoqrafyası*, pp: 21-30.

Karimikiya, A. 2016, Research in the culture of Khojali-Gadabai in northwestern Iran, Master Thesis, under the guidance of Hassan Fazeli Nashli, Department of Archeology, Faculty of Literature and Humanities, University of Tehran, [in Persian].

Kazempour, M, Omrani, B, Rezaloo, R, 2012, A new approach to the large stone tombs of East Azerbaijan based on the findings of the Zardkhaneh area, Archaeological Studies, University of Tehran, Spring and Summer 2012, No. 5, pp. 155-174, [in Persian].

Kiani, L, Irvani ghadim, F, Ahmadi, H. 2016, About Armaments Discovered on the basis of Investigations in Jafar-Abad and Tu Ali-Sofla (first and second phases of excavations), *international journal of fundamental arts and architecture (IJFAA)*, Vol: 2, No: 2, pp: 8-12.

Lippert, A. 1977. Kordlar Tepe. *Iran*. No: 15. pp: 174-177.

Lindsay, I. Greene, A. 2013, Sovereignty, mobility, and political cartographies in Late Bronze Age southern Caucasia, *Journal of Anthropological Archaeology*, Vol: 32, pp: 691-712.

Manyard, D. 2004, Borsunlu kurgan excavation, Point 355 of Baku- Tbilisi- Ceyhan and South Caucasus Pipelines Right of Way, Azarbaijan National Academy of Sciences, Institute of Archaeology and Ethnography, Baku-Azerbaijan, pp: 1-11.

Mirzaei, M, Kazemi, M, Karimikiya, A, 2014, Environment of Azerbaijan and Eastern Anatolia in the Bronze and Iron Ages, First Edition, Tabriz Hasanlu Translation Project, [in Persian].

Museyibli, N, Jalilov, B, Agayev, G. 2007, excavation of Asrikchai Settlement Site, Point 377 of Baku- Tbilisi- Ceyhan and South Caucasus Pipelines Right of Way, Azarbaijan National Academy of Sciences, Institute of Archaeology and Ethnography, Baku-Azerbaijan, pp: 1-23.

Museyibli, N, Axundova, Q. 2013, Xocalı - Gədəbəy Mədəniyyəti Keramikasının Ornamentlərinin Etno-Arxeoloji Tədqiqatı, *Azərbaycan Arxeologiyası və Etnoqrafyası*, No 2, pp: 11-19.

Muscarella, O. 1974, The Iron Age at Dinkha Tepe Iran, *Metropolitan Museum Journal*, Vol. 9, pp. 35-90.

Nəcəfov Nadir oğlu, Ş. 2008, *Zəyəmçay hozəsinin son tunc—ilk dəmir dövrü gəbir abidələri*, Baki.

Nəcəfov Nadir oğlu, Ş. Əsədov, V.A., 2010, Qazıqulu nekropolunun qəbir abidələri və arxeoloji materyalları, *Azərbaycan Arxeologiyası və Etnoqrafyası*, No 1, pp: 56-72.

Nəcəfov Nadir oğlu, Ş. 2012, Qazıqulu nekropolunun qəbir abidələri və dəfn adətləri, *Azərbaycan Arxeologiyası və Etnoqrafyası*, No 1, pp: 68-85.

Nəcəfov, Ş. N., Hüseyinov, M. M., Həsənsu nekropolunun qəbir abidələri və dəfn adətləri. Dövlət və Din (ictimai fikir toplusu), iyul-avgust 2011, 4(24), pp: 139-148, Baki.

Nəcəfov, Ş. Huseynov, M. 2012, Bozalganlı yaşayış yerinde Arxeoloji tədqiqatın ilk yekunları, *Azərbaycan Arxeologiyası*, Vol: 15, No: 1, pp: 17-39.

Niknami, K, Kazempour, M, 2011, Excavation report of the first chapter of archeological excavation of Zardkhaneh area, Cultural Heritage Organization, Archaeological Research Institute, unpublished, [in Persian].

Nutiziario, 2005, Armenian – Italian Archaeological expedition. Field season, SMEA: 47, pp: 333-344.

Novruzlu, Ə. I., Baxşəliyev, V. 1993, *Culfa bolğəsinin arxeoloji abidələri*, Baki, Elm.

Seyidov, A. 2003, *Naxçıvan e.ə. VII-II Minilliklərdə*, Baki, Elm.

Talaei, Hassan, 2006, Bronze Age of Iran, Tehran, Samt, [in Persian].

Yadalahi Hafshjani, A, Bakhshandeh Fard, H, Irvani Ghadim, F, 2016, "Study of alloy and method of making patterns of Eurasian immigrants; Case study, patterns obtained from Kurgan Hasht Jafarabad, University of Tehran, Spring and Summer, No. 1, pp. 191-204, [in Persian].

Əliyev, V.H., Seyidov, M. M., 1978, *II Kultəpədə 1978-ci ildə aparılmış arxeoloji qazintilərin hesabatı*, Baki, Azərbaycan.