

## تأثیر توأم صفحات مستغرق و طوق در کاهش عمق آبشستگی پایه‌های استوانه‌ای شکل پل‌ها

پریا شجاعی\*، داود فرسادی زاده و علی حسین زاده دلیر<sup>۱</sup>

(تاریخ دریافت: ۱۳۸۸/۱۰/۹؛ تاریخ پذیرش: ۱۳۹۰/۲/۲۴)

### چکیده

صفحات مستغرق سازه‌های هدایت جریان با نسبت طول به ارتفاع کمی هستند که به صورت عمودی با زاویه‌ای نسبت به جهت جریان در بستر رودخانه نصب می‌شوند. این صفحات با ایجاد چرخش ثانویه در جریان باعث اصلاح الگوی جریان نزدیک بستر و توزیع مجدد جریان و انتقال رسوب در عرض کانال می‌شوند. طوق صفحه‌ای تخت با ضخامت کم است که در تراز بستر یا نزدیک آن روی پایه به صورت عمود بر آن نصب می‌شود و با ممانعت از برخورد جریان رو به پایین در جلوی پایه به ذرات بستر، باعث کاهش آبشستگی می‌شود. در این تحقیق به منظور کاهش آبشستگی پایه پل، از صفحات مستغرق و کاربرد توأم صفحات مستغرق و طوق استفاده گردید. بدین منظور پایه استوانه‌ای به قطر ۶ سانتی‌متر در کانالی به طول ۸ متر و عرض ۸۰ سانتی‌متر در شرایط آب زلال با  $u_* / u_{*c} = 0/9$ ، مدل‌سازی شد. آزمایشات با طوقی به قطر سه برابر قطر پایه هم‌تراز بستر و صفحاتی با طول یک و نیم برابر قطر پایه و ارتفاع روی بستر صفر انجام شد. بیشترین میزان کاهش در عمق حفره آبشستگی با کاربرد توأم طوق و چهار عدد صفحه به مقدار ۶۱ درصد حاصل شد.

واژه‌های کلیدی: آبشستگی، انتقال رسوب، پایه پل، تنش برشی، صفحات مستغرق، طوق

۱. به ترتیب کارشناس ارشد، استادیار و دانشیار مهندسی آب، دانشکده کشاورزی، دانشگاه تبریز

\*: مسئول مکاتبات، پست الکترونیکی: paryshoja@yahoo.com

## مقدمه

رسوبات از قسمت مکشی صفحه برداشته شده و در قسمت فشاری صفحه ته‌نشین می‌شوند. لذا با نصب ردیف صفحات در بستر رودخانه می‌توان رسوبات را روی سطح بزرگ‌تری توزیع کرد (۱۴).

صفحات مستغرق اولین بار در اوایل سال ۱۹۳۰ در هند و پاکستان به نام صفحات کینگ (King's Vane) مورد استفاده قرار گرفتند. یکی از محققین به بررسی عملکرد صفحات مستغرق و غیر مستغرق پرداخت و به این نتیجه رسید که تنها صفحات مستغرق در عمل مفید واقع می‌شوند (۹). ادگار و وانگ تعدادی آزمایش برای کاهش آبشستگی موضعی پایه پل با استفاده از صفحات مستغرق انجام دادند. هم‌چنین آنها در آزمایش‌های محدودی از ترکیب صفحات مستغرق، صفحات مدفون و طوق جهت کاهش آبشستگی پایه پل تحت شرایط بستر زنده استفاده کردند. بیشترین کاهش در میزان آبشستگی در حالت کاربرد توأم صفحات مستغرق و طوق به میزان ۶۴ درصد حاصل شد (۱۳). لاجلان به بررسی اثر صفحات مستغرق در کاهش آبشستگی پایه پل در هر دو حالت جریان آب زلال و بستر زنده پرداخت و از دو سری صفحات مستغرق متفاوت استفاده کرد. صفحه مستغرق نوع I دارای نسبت  $L/H$  (نسبت طول صفحه در امتداد جریان به ارتفاع آن) کمتر از ۱ بود و صفحه مستغرق نوع II همانند صفحات مستغرق آیوا دارای نسبت  $L/H$  بزرگ‌تر از یک بودند (۹). صمیمی بهمان و همکاران با استفاده از صفحاتی با زاویه مشخص بین ۱۰ تا ۳۰ درجه نسبت به امتداد جریان در ردیف‌های چندتایی و با آرایش خاص برای اصلاح شکل جریان نزدیک بستر، عمق آبشستگی پایه پل استوانه‌ای را کاهش دادند (۳). قربانی و کریمی به بررسی استفاده از یک صفحه مستغرق با طولی برابر قطر پایه پل دایره‌ای در جلوی پایه و هم‌چنین به بررسی استفاده از دو صفحه مستغرق در بالادست پایه در حالت چسبیده به پایه پرداختند (۷).

طوق (Collar) نقش یک سپر محافظ را در مقابل حرکت ذرات رسوب در اثر جریان رو به پایین داراست. تاکنون

با توجه به عوارض طبیعی زمین استفاده از پل‌ها در مسیر راه‌ها اجتناب‌ناپذیر است. وجود پایه‌ها و تکیه‌گاه‌های جانبی پل در عرض رودخانه باعث کاهش عرض عبوری جریان، برخورد جریان به پایه و انحراف خطوط جریان اطراف پایه به کف بستر و در نتیجه ایجاد آبشستگی موضعی پایه پل‌ها می‌شوند. سالیانه بسیاری از پل‌ها بر اثر پدیده آبشستگی و لغزش پایه‌ها در مواقع سیلابی که شریان‌های ارتباطی به مناطق سیل‌زده هستند تخریب می‌شوند و دسترسی و امدادسانی به مناطق سیل‌زده با مشکلات مواجه می‌شود که بیانگر اهمیت بررسی این پدیده است. افزایش مقاومت مواد بستر و کاهش قدرت فرسایش جریان اطراف پایه، دو روشی هستند که برای کنترل و کاهش آبشستگی موضعی استفاده می‌شوند.

صفحات مستغرق (Submerged vanes) با ایجاد جریان گردابه‌ای باعث تغییر در رژیم حرکت بار بستر و در نتیجه تغییر محل رسوب‌گذاری و فرسایش می‌شوند. این صفحات در مقطع عرضی کانال طراحی و با زاویه کوچکی نسبت به جهت جریان به صورت عمود در بستر نصب می‌شوند. جریان چرخشی ناشی از تغییرات فشار عمودی در دو طرف سطح صفحه است. ترکیب چرخش ایجاد شده با سرعت در جهت جریان، سبب ایجاد یک حرکت مارپیچی در پایین‌دست صفحات می‌شود. این حرکت مارپیچی یک تنش برشی عرضی به بستر رودخانه القا می‌کند که باعث انتقال رسوب در جهت عرضی می‌شود (۱۴) (شکل ۱).

صفحات مستغرق اساساً برای حفاظت ساحل رودخانه‌ها، عمیق کردن کانال‌ها و جلوگیری از رسوبگذاری در دهانه آبگیرها به کار می‌روند. هم‌چنین این صفحات در تغییر توزیع سرعت و عمق در پیچ رودخانه‌ها مؤثرند (۱). وقتی که یک صفحه مستغرق در بستر رودخانه با زاویه کوچکی نسبت به امتداد جریان نصب شود، به علت اختلاف فشار موجود در دو طرف صفحه، گرداب و گردش القایی در اطراف صفحه به وجود می‌آید. در نتیجه این گرداب، در پایین دست صفحات

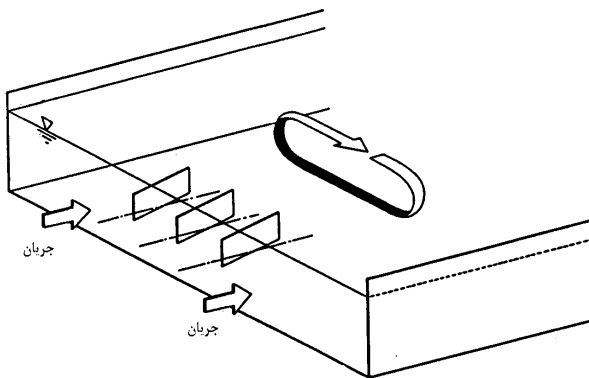

شکل ۱ - الف. طرح شماتیک وضعیت جریان در نتیجه چرخش ایجاد شده توسط صفحات مستغرق (۱۴).

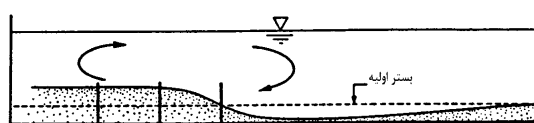

شکل ۱- ب. طرح شماتیک تغییرات ناشی از صفحات مستغرق در پروفیل بستر (۱۴).

می‌توان دبی جریان را اندازه‌گیری کرد. آزمایش‌ها بر اساس آبشستگی آب زلال با  $u_* / u_{*c} = 0/9$  انجام شد تا حداکثر عمق آبشستگی رخ دهد. برای مدل پایه، از یک لوله استوانه‌ای شکل فولادی به قطر ۶ سانتی‌متر استفاده شد. مدل پایه بر روی یک صفحه افقی متصل گردید و در فاصله  $1/8$  متری از ابتدای محدوده ۳ متری رسوبات قرار داده شد. اندازه متوسط ذرات رسوب ( $d_{50}$ ) برابر  $0/43$  میلی‌متر و انحراف معیار هندسی ( $\sigma_g$ ) برابر  $1/5$  تعیین شد. چگالی نسبی ذرات رسوبی بستر برابر  $2/64$  بود. طبق مطالعات شفافی بجزستان (۱۳۷۸)، اگر  $\sigma_g < 1/5$  باشد مصالح بستر یکنواخت و برای  $\sigma_g \geq 2$  رسوبات غیر یکنواخت می‌باشند (۲). فرم بستر ریپل در رسوبات غیر چسبنده با اندازه متوسط  $0/05$  تا  $0/7$  میلی‌متر تشکیل می‌شود. در حالی‌که برای رسوبات با اندازه  $d_{50} \geq 0/7$  mm، ریپل ایجاد نمی‌شود. برای رسوبات با  $d_{50} < 0/7$  mm، ریپل‌ها در سرعت‌های جریان بیشتر از  $0/6\sqrt{c}$  تشکیل می‌شوند و باعث کاهش عمق حفره آبشستگی می‌شوند. برای رفع این مشکل، انحراف معیار هندسی ذرات بستر باید در محدوده  $1/3$  تا  $1/5$  باشد. در این محدوده از انحراف معیار، ذرات درشت‌تر سطح بستر

مطالعات زیادی در زمینه کاربرد طوق به منظور کاهش آبشستگی پایه پل‌ها انجام شده است (۵، ۶، ۸، ۱۱، ۱۶، ۱۸). برخی از نتایج این مطالعات عبارت‌اند از: با افزایش قطر طوق عمق آبشستگی کاهش بیشتری نشان می‌دهد. هر چه تراز نصب طوق نسبت به بستر پایین‌تر باشد، درصد کاهش آبشستگی افزایش می‌یابد. کارایی طوق‌ها با افزایش زاویه پایه مستطیلی نسبت به جریان کاهش می‌یابد. نصب طوق در گروه پایه‌ها نسبت به پایه منفرد مؤثرتر است.

در زمینه کاربرد توأم طوق و صفحات مستغرق تحقیقی در ایران انجام نگرفته است. هدف از این تحقیق، بررسی تأثیر توأم صفحات مستغرق و طوق جهت حفاظت پایه پل در مقابل آبشستگی می‌باشد.

## مواد و روش‌ها

آزمایش‌ها در آزمایشگاه هیدرولیک گروه مهندسی آب دانشگاه تبریز که مجهز به یک کانال مستطیلی فلزی-شیشه‌ای به طول ۸ متر، عرض ۸۰ سانتی‌متر و ارتفاع ۵۰ سانتی‌متر بود، انجام شد. کانال مجهز به یک مخزن انتهایی است که با استفاده از سرریز مستطیلی نصب شده در آن،

میلی متر باشد، تعریف کردند (۱۶). بر این اساس آزمایش پایه تنها برای رسیدن به معیار تعادل ۳۶ ساعت ادامه یافت. آزمایش کاربرد صفحات مستغرق در جلوی پایه برای رسیدن به معیار مذکور ۴۶ ساعت ادامه یافت. مشاهدات نشان داد که ۹۰٪ عمق تعادل آبشستگی پس از ۲۴ ساعت رخ می‌دهد. در شرایط کاربرد طوق و هم‌چنین کاربرد توأم صفحات مستغرق و طوق برای رسیدن به معیار زمان تعادل، آزمایش ۴۳ ساعت به طول انجامید.

## نتایج و بحث

### ۱- آزمایش پایه بدون حفاظت

شکل ۳ نمودار توسعه زمانی حفره آبشستگی پایه بدون حفاظت (آزمایش A) تا زمان رسیدن به تعادل (۳۶ ساعت) را نشان می‌دهد. همان‌طور که در شکل ۳ مشاهده می‌شود، سرعت آبشستگی در ابتدای آزمایش بسیار زیاد است به طوری که پس از ۱ ساعت از شروع آزمایش (۳ درصد زمان تعادل)، ۶۴ درصد از کل آبشستگی ایجاد شد. اما با گذشت زمان تغییرات عمق حفره آبشستگی کاهش می‌یابد.

معادله برازش شده به نمودار شکل ۳ به صورت زیر است.

$$ds = a \left[ 1 - \frac{1}{(1+abt)} \right] + c \left[ 1 - \frac{1}{(1+cdt)} \right] \quad [1]$$

در این رابطه زمان بر حسب ساعت می‌باشد. ضرایب ثابت رابطه بالا عبارت از  $a=8/37$ ،  $b=1/15$ ،  $c=5/79$ ،  $d=0/016$  است. این رابطه به فرم معادلات عمق آبشستگی نسبت به زمان است (۱۵). انحراف معیار و ضریب هم‌بستگی (R) این معادله به ترتیب برابر ۰/۰۶ و ۰/۹۹۹ است.

### ۲- آزمایش‌های پایه با صفحات

فهرست آزمایش‌ها و عملکرد آنها در جدول ۱ قابل مشاهده است. پارامترهای متغیر جدول ۱ همان‌طور که در شکل ۲ دیده می‌شود عبارت از: n تعداد صفحات،  $\alpha$  زاویه

را پوشانده و لایه مسلح ایجاد می‌شود، ولی این ذرات به قدر کافی بزرگ نیستند تا حفره آبشستگی را بپوشانند زیرا شدت آشفته‌گی جریان در این ناحیه زیاد است. بنابراین در این حالت آبشستگی آب زلال همانند شرایط مربوط به ذراتی که ایجاد ریبیل نمی‌کنند، رخ می‌دهد (۴).

مدل صفحات مستغرق، از ورقه‌های گالوانیزه به ضخامت ۱ میلی‌متر به شکل مربع مستطیل ساخته شد. این صفحات با طولی (L) برابر ۹ سانتی‌متر (۱/۵ برابر قطر پایه) با ارتفاع روی بستر صفر تحت آزمایش قرار گرفتند. زاویه صفحات با جهت جریان ( $\alpha$ ) برابر ۲۰ درجه که بر اساس مطالعات برخی از محققین در محدوده کارایی مؤثر صفحات مستغرق می‌باشد، در نظر گرفته شد (۱۰، ۱۲، ۱۴ و ۱۷). تعداد (n) ۲ و ۴ عدد صفحه مورد آزمایش قرار گرفت. پارامترهای متغیر و نحوه قرارگیری صفحات نسبت به پایه در شکل ۲ آمده است. در این شکل  $\alpha$  زاویه قرارگیری صفحات نسبت به جهت جریان، Z فاصله صفحات در راستای جریان، e فاصله صفحات عمود بر جهت جریان و D قطر پایه می‌باشد. برای مدل طوق، از ورقه گالوانیزه به ضخامت ۲ میلی‌متر به شکل دایره‌ای به قطر ۱۸ سانتی‌متر (۳ برابر قطر پایه) استفاده شد. ارتفاع نصب طوق در تراز بستر در نظر گرفته شد.

در همه آزمایش‌ها، عمق جریان ۱۴/۷ سانتی‌متر و دبی ۰/۰۳ متر مکعب بر ثانیه، عدد رینولدز برابر  $10^5 \times 1/09$  و عدد فرود برابر ۰/۲۱ بود. عدد رینولدز برشی برابر ۶/۷۹ و بستر در شرایط بینابینی قرار داشت. عمق و سرعت آب در کانال با استفاده از سطح سنج با دقت ۰/۱ میلی‌متر و میکروپروپیلر با دقت ۰/۱ سانتی‌متر بر ثانیه اندازه‌گیری شد. عمق حفره آبشستگی از روی نوار میلی‌متری چسبانده شده روی پایه خوانده شد. معیار زمان تعادل ( $t_e$ ) در این تحقیق، معیار ویتال و همکاران می‌باشد (۱۶). این محققین زمان تعادل آبشستگی را به صورت مدت زمانی که تغییرات در عمق آبشستگی در یک بازه زمانی ۶ ساعته کمتر از ۱

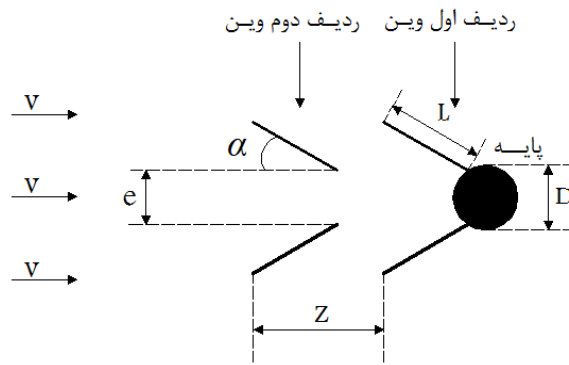

شکل ۲. نحوه قرارگیری صفحات و پارامترهای مربوطه.

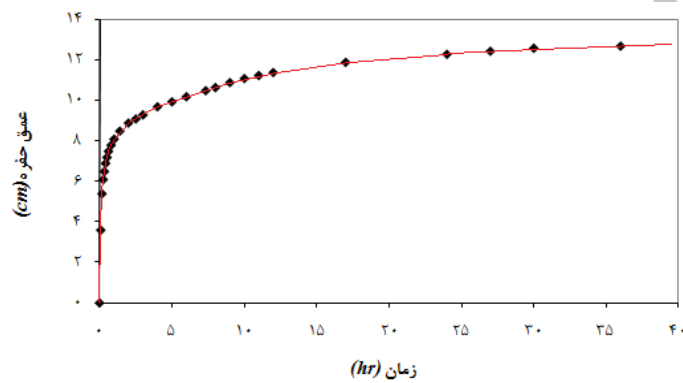

شکل ۳. نمودار توسعه زمانی آبستگي پایه بدون حفاظت.

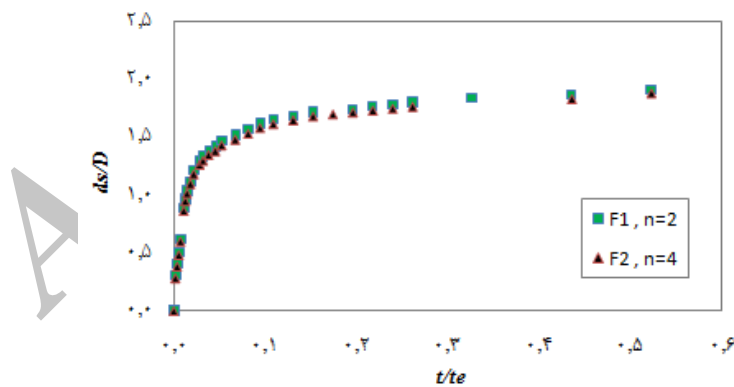

شکل ۴. نمودار بی بعد توسعه زمانی آبستگي با تغییر تعداد صفحات.

$(F_2)$ ، سطح بالای صفحات هم سطح رسوبات بستر قرار دارد به طوری که صفحات در زیر رسوبات و هم سطح بستر مدفون شدند. در این شرایط، روند شروع آبستگي همانند پایه بدون

قرارگیری صفحات نسبت به جهت جریان،  $Z$  فاصله صفحات در راستای جریان و  $e$  فاصله صفحات عمود بر جهت جریان است. در آزمایش های کاربرد صفحات در جلوی پایه (آزمایش  $F_1$  و

جدول ۱. فهرست آزمایشات و عملکرد آنها در کاهش عمق آبستگي

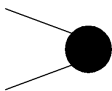
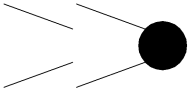
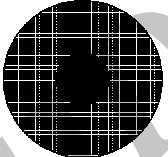
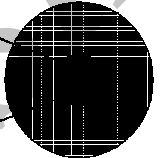
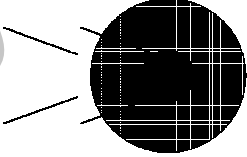
مدل	نحوه قرارگيري	n	$\alpha$	z	e	کاهش آبستگي
F <sub>1</sub>		۲	۲۰°	-	۴/۵	۰/۸٪
F <sub>2</sub>		۴	۲۰°	۹	۴/۵	۰/۲٪
G <sub>0</sub>		۰	-	-	-	۰/۳۵٪
G <sub>1</sub>		۲	۲۰°	-	۴/۵	۰/۵۹٪
G <sub>2</sub>		۴	۲۰°	۹	۵	۰/۶۱٪

- فواصل برحسب سانتی متر می باشند. پارامترهای متغیر جدول ۱ در شکل ۲ دیده می شود.

صفحات از ۲ به ۴ عدد، عملکرد آنها در کاهش عمق آبستگي جلوی پایه افزایش یافت زیرا صفحات مدفون ردیف دوم نیز باعث اختلال در روند ایجاد گرداب نعل اسبی شده و در نتیجه مانع از بلندشدن ذرات رسوب از درون حفره آبستگي می شوند. شکل ۴ نمودار بی بعد توسعه زمانی آزمایش F<sub>1</sub> و F<sub>2</sub> را نشان می دهد. این نمودارها برای مدت زمان ۲۴ ساعت که ۹۰٪ عمق تعادل آبستگي رخ می دهد ارائه شده اند.

معادلات برازش شده به نمودارهای شکل ۴ در زیر آورده شده است. در این روابط زمان بر حسب ساعت می باشد.

آزمایش F<sub>1</sub> :

$$ds/D = a \left[ 1 - \frac{1}{(1+abt)} \right] + c \left[ 1 - \frac{1}{(1+cdt)} \right] \quad [2]$$

ضرایب ثابت این رابطه عبارت از:  $c=0/46$ ،  $d=0/47$ ،  $a=1/77$ ،  $b=1/07$  هستند.

صفحه است. زیرا با وجود صفحات با ارتفاع روی بستر صفر، جریان عمومی آب بدون حضور مانعی روی سطح رسوبات حرکت کرده و ذرات بستر در بالادست در جای خود ثابت مانده و حفره آبستگي جلو پایه همانند آبستگي پایه بدون صفحه توسعه می یابد. با این تفاوت که وجود صفحات در جلوی پایه نوعی حفاظت برای رسوبات در مقابل گرداب نعل اسبی ایجاد کرده ولی این حفاظت به علت افزایش فشار دینامیک در جلوی پایه با وجود صفحات چسبیده به پایه، به میزان چشمگیری نمی باشد. بنابراین مکانیزم کاهش عمق حفره آبستگي در شرایط همترازی صفحات با رسوبات بستر، اختلال در روند تولید گرداب نعل اسبی به علت وجود صفحات است زیرا جریان چرخشی گرداب نعل اسبی درون حفره آبستگي، با صفحات برخورد می کند. با افزایش تعداد

آزمایش  $F_2$  :

$$ds/D = a \left[ 1 - \frac{1}{(1+abt)} \right] + c \left[ 1 - \frac{1}{(1+c dt)} \right] \quad [3]$$

ضرایب ثابت این رابطه عبارت از:  $d=1/09$ ،  $c=1/73$ ،  $a=0/59$ ،  $b=0/29$  (R) هر دو این معادلات به ترتیب برابر  $0/999$  و  $0/03$  می باشد.

مقایسه نتایج لاجلان (9) با نتایج به دست آمده در این تحقیق، روند یکسانی را به ازای افزایش تعداد صفحات نشان داد. مقایسه نتایج در سایر زمینه‌ها به علت متفاوت بودن پارامترهای متغیر در این تحقیق با مطالعات لاجلان امکان‌پذیر نیست. هم‌چنین امکان مقایسه نتایج این تحقیق با نتایج صمیمی بهبهان و همکاران (3) و نتایج قربانی و کریمی (7) به ترتیب به علت متفاوت بودن آرایش صفحات و متفاوت بودن پارامترهای متغیر وجود ندارد. کاهش عمق حفره آبستگي در آزمایش قربانی و کریمی (7) در حالت دو صفحه چسبیده به پایه با ارتفاع روی بستر صفر به میزان  $87/7$  درصد در مدت زمان 7 ساعت است. این عمق آبستگي قبل از رسیدن به شرایط تعادل که حداکثر عمق آبستگي رخ می‌دهد اندازه‌گیری شده است که قابل مقایسه با نتایج تحقیق حاضر با زمان تعادل 46 ساعت نمی‌باشد.

می‌شد. این حفره‌ها (شیارها) با گذشت زمان به سمت بالادست حرکت کرده و پس از 25 دقیقه به لبه طوق در جلوی پایه رسیدند. گسترش شیارها همچنان ادامه یافت تا این‌که شیارها پس از 65 دقیقه با خارج کردن ذرات رسوب زیر طوق در جلوی پایه به هم رسیدند و اولین نشانه‌های آبستگي در روی پایه دیده شد. پس از ایجاد حفره آبستگي در جلوی پایه، دو شیار نسبتاً عمیق در دو طرف پایه زیر طوق شکل گرفته و رسوبات به راحتی از زیر طوق خارج شده و به سمت پایین دست حرکت کرده و عمق آبستگي با سرعت زیادی افزایش یافت. به طوری‌که پس از گذشت 4 ساعت و 4 دقیقه (9 درصد زمان تعادل) 77 درصد عمق تعادل آبستگي رخ داد. پس از این زمان، توسعه حفره آبستگي با سرعت بسیار کمی ادامه یافت (شکل 5). معادله برازش شده به نمودار شکل 5 به صورت زیر است.

آزمایش  $G_0$  :

$$ds/D = a(b - e^{-ct}) \quad [4]$$

در این رابطه زمان بر حسب دقیقه می‌باشد. ضرایب ثابت این رابطه عبارت از:  $c=0/004$ ،  $b=0/88$ ،  $a=1/55$  است. انحراف معیار و ضریب هم‌بستگی (R) این معادله به ترتیب برابر  $0/12$  و  $0/979$  می‌باشد.

### 3- آزمایش پایه با طوق

برای مقایسه عملکرد توأم صفحات و طوق، ابتدا آزمایشی با طوق تنها همتراز بستر انجام گرفت (آزمایش  $G_0$ ). در این حالت روند آبستگي از همان ابتدا با آزمایش پایه بدون حفاظت متفاوت بود. اولین نشانه‌های آبستگي تحت تأثیر گرداب برخاستگي در پشت پایه به صورت ایجاد دو حفره متقارن نسبت به محور طولی کانال در لبه‌های طوق، آغاز شد. در حالی‌که رسوبات در جلوی پایه، بدون هیچ‌گونه حرکتی در جای خود ثابت بودند. با گذشت زمان دو حفره ایجاد شده در دو طرف لبه طوق در پشت پایه بزرگ‌تر شده و به دنبال آن حجم پشته‌های شکل گرفته در انتهای حفره‌ها هم افزوده

### 4- آزمایش‌های پایه با طوق و صفحات

روند شروع آبستگي در آزمایش‌های کاربرد توأم صفحات و طوق همانند آزمایش پایه با طوق است. اولین حرکت ذرات رسوب در لبه طوق در پشت پایه تحت تأثیر گرداب برخاستگي مشاهده شد که منجر به تشکیل دو حفره متقارن در دو سمت پایین دست طوق گشت. این دو حفره (شیار) با گذشت زمان به سمت بالادست در زیر طوق پیشروی کرده و به حجم پشته ایجاد شده در انتهای حفره‌ها در پایین دست می‌افزایند. دو شیار پس از 20 دقیقه از شروع آزمایش، با خارج شدن ذرات رسوب زیر طوق به صفحات رسیدند. برخورد شیارها به صفحه، موجب عدم پیشروی آنها به بالادست و جلوی پایه شده و

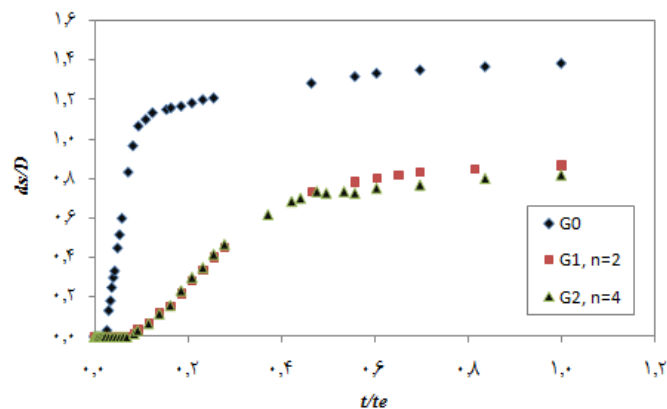

شکل ۵. نمودار بی بعد توسعه زمانی آبشستگی پایه با کاربرد توأم طوق و وین.

شکل ۵ نمودار بی بعد توسعه زمانی آبشستگی با کاربرد توأم صفحات و طوق را برای مدت ۴۳ ساعت که زمان تعادل آزمایش‌های طوق و صفحه می‌باشد نشان می‌دهد.

در حالت کاربرد طوق و چهار عدد صفحه مدفون در آزمایش  $G_2$ ، پس از گذشت ۱۹ ساعت، حفره آبشستگی جلوی طوق با پیشروی به سمت بالادست تحت تأثیر صفحات ردیف دوم قرار گرفته و روند توسعه کمتری نسبت به آزمایش طوق و ۲ عدد صفحه نشان می‌دهد که این روند تا رسیدن به تعادل ادامه می‌یابد (شکل ۵). در حقیقت نحوه قرارگیری دو صفحه ردیف دوم نوعی حفاظت در مقابل آبشستگی را برای رسوبات ایجاد کرده و مانع از حرکت رسوبات در این ناحیه می‌شود (شکل ۸). در این تحقیق آزمایش  $G_2$  با ۶۱٪ کاهش عمق آبشستگی، بالاترین عملکرد در کاهش میزان آبشستگی با کاربرد توأم صفحات و طوق را داشت (جدول ۱).

معادلات برازش شده به نمودار آزمایش‌های  $G_1$  و  $G_2$  در زیر آورده شده است. در این معادلات زمان بر حسب ساعت است.

آزمایش  $G_1$ :

$$ds/D = a \ln(t+1) + b(\ln(t+1))^2 \quad [5]$$

ضرایب ثابت این رابطه عبارت از:  $a = -0.111$ ،  $b = 0.102$  است. انحراف معیار و ضریب هم‌بستگی ( $R$ ) این معادله به ترتیب برابر ۰/۰۵ و ۰/۹۸۶ می‌باشد.

ایجاد حفره آبشستگی را به تأخیر انداخت. پس از گذشت ۳۰ دقیقه شیارها توانستند تا ابتدای صفحه در بالادست پیشروی کرده و با خارج کردن ذرات رسوب ابتدای صفحه و کناره طوق، پس از ۴۵ دقیقه به لبه طوق در جلوی پایه رسیدند. ایجاد حفره با سرعت بسیار کمی در زیر طوق ادامه یافت تا این‌که پس از گذشت ۳ ساعت و ۴۰ دقیقه حفره آبشستگی در روی پایه ایجاد شد. عامل اصلی تأخیر زمانی تشکیل حفره در جلوی پایه وجود صفحات چسبیده به پایه در مسیر حرکت حفره از پشت پایه به سمت بالادست است. صفحات مانع از رسیدن شیار آبشستگی به جلوی پایه می‌شوند. در حالت استفاده از طوق تنها، آبشستگی در نتیجه گرداب برخاستگی از پایین دست پایه شروع شده و به بالادست پیشروی می‌کند ولی در شرایط استفاده از طوق و صفحه، گرداب برخاستگی سهم کمتری در تشکیل حفره آبشستگی جلوی پایه دارد زیرا صفحات مانع از رسیدن حفره حاصله از گرداب برخاستگی به جلوی پایه می‌شوند. بنابراین در کاربرد توأم طوق و صفحات، ذرات رسوب جلوی پایه توسط طوق از گرداب نعل اسبی و توسط صفحه مدفون از گرداب برخاستگی محافظت می‌شوند. شکل ۶ توپوگرافی حفره آبشستگی آزمایش کاربرد طوق و دو عدد صفحه (آزمایش  $G_1$ ) و شکل ۷ خطوط میزان دو بعدی آن را نشان می‌دهد. ارقام محور  $x$  و  $y$  بر حسب سانتی‌متر و محور  $z$  بر حسب میلی‌متر است. سطح بستر در تراز ۱۶۴/۹ قرار دارد.



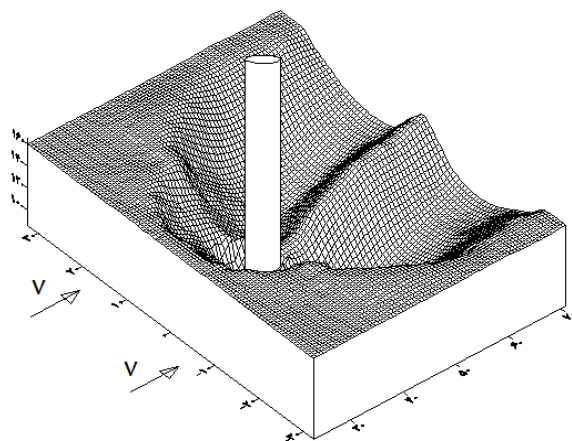

شکل ۶. توپوگرافی حفره آبستگي آزمایش  $G_1$

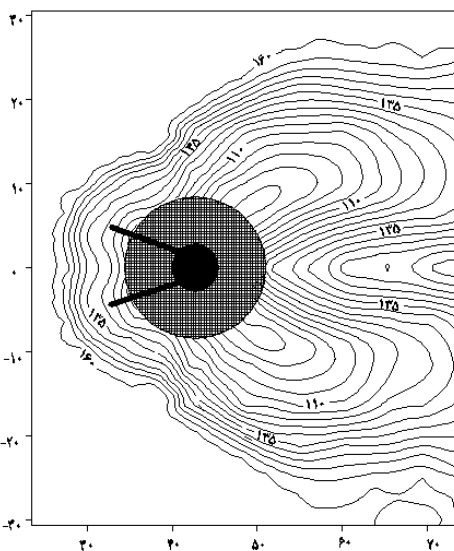

شکل ۷. خطوط میزان دو بعدی حفره آبستگي آزمایش  $G_1$

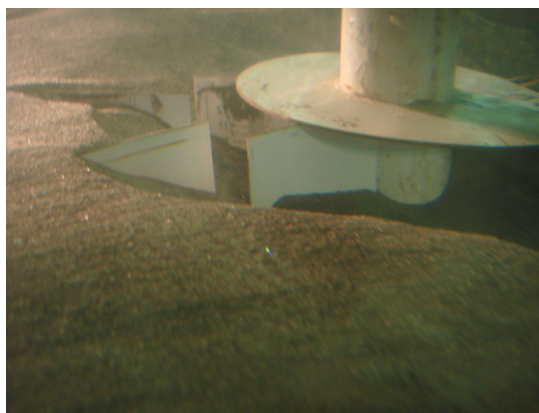

شکل ۸. حفره آبستگي پس از ۲۴ ساعت در آزمایش  $G_2$

آزمایش  $G_2$  :

بدون حفاظت، عمق آبستگي کاهش يافت. ولي زمان تعادل آبستگي افزايش يافت.

$$ds/D = a \ln(t+1) + b(\ln(t+1))^2 \quad [6]$$

- با افزايش تعداد صفحات به ۴ عدد، عملکرد بهتري در کاهش عمق آبستگي در جلوي پايه حاصل شد.

ضرايب ثابت اين رابطه عبارت از:  $a = -0/087$ ،  $b = 0/094$  است. انحراف معيار و ضريب همبستگي ( $R$ ) اين معادله به ترتيب برابر  $0/07$  و  $0/978$  مي باشد.

- صفحات با ارتفاع صفر از سطح بستر، توانايي كمي در کاهش عمق آبستگي جلوي پايه دارند مگر اين كه با طوق به كار برده شوند.

مقايسه نتايج آزمايش هاي حاضر با نتايج ادگارد و وانگ (۱۳) در آزمايش مشترك کاربرد دو صفحه مدفون و طوق، مقدار کاهش آبستگي آزمايش ادگارد و وانگ را ۵ درصد بيشتري از مطالعه حاضر نشان داد كه علت آن مي تواند متفاوت بودن شرايط آزمايش از لحاظ  $u^*/u^*_c$  (سرعت برشي جريان نسبت به سرعت برشي آستانه حركت ذرات بستر) باشد. در آزمايش هاي ادگارد و وانگ نيز همانند تحقيق حاضر بهبود عملکرد کاربرد توأم صفحات و طوق نسبت به کاربرد صفحات تنها مشاهده گرديد.

- در آزمايش هاي پايه با طوق در مقايسه با پايه بدون حفاظت، عمق آبستگي کاهش يافت ولي توسعه حفره آبستگي به طرفين پايه افزايش يافت. هم چنين زمان تعادل آبستگي افزايش يافت.

- کاربرد توأم طوق و صفحه در حالت چسبيده به پايه، به ميزان زيادي زمان شروع آبستگي را به تاخير انداخت.

- تركيب صفحات و طوق در کاهش آبستگي جلوي پايه عملکرد بالايي را نشان داد به طوري كه کاربرد توأم ۴ عدد صفحه و طوق، باعث ۶۱٪ کاهش عمق آبستگي در جلوي پايه شد.

### نتيجه گيري

- در آزمايش هاي پايه با صفحات مستغرق در مقايسه با پايه

### منابع مورد استفاده

۱. باراني، غ. و م. ج. خانجاني. ۱۳۸۰. محاسبه ابعاد و آرايش بهينه صفحات مستغرق در دهانه هاي آبگير با روش جهات امكان پذير. نشریه استقلال دانشگاه صنعتی اصفهان ۲۰(۲): ۲۰۷-۲۱۶.
۲. شفاعی بجستان، م. ۱۳۷۸. هيدروليک رسوب. انتشارات دانشگاه شهيد چمران اهواز.
۳. صميمي بهبهان، ت.، غ. ع. باراني، م. رحيم خاني و م. ج. خانجاني. ۱۳۸۵. بررسي آزمايشگاهي اثر صفحات مستغرق بر آبستگي پايه پل ها. مجموعه مقالات همایش ملي مديريت شبکه هاي آبياري و زهكشي، ۱۲ الي ۱۴ ارديبهشت، دانشگاه شهيد چمران اهواز.
4. Breusers, N.H.C and A. J. Raudkivi. 1991. Scouring. Hydraulic Structures Design Manual. Balkema Pub., Rotterdam, Netherlands.
5. Dargahi, B. 1987. Flow field and local scouring around a cylinder pier. Bulletin No.137, Hydraulic Labtorary, Royal Institute of Technology, Stockholm, Sweden.
6. Ettema, R. 1980. Scour at bridge piers. Report No.216, University of Auckland, School of Engineering, New Zealand.
7. Ghorbani, B. and A. Karimi. 2007. A comparison of single and double submerged vanes effect on the scour occurring at a cylindrical pier. Pp. 260-276. Proc.of 6th Conf. of hydraul., Sep. 4-6, Shahrekord, Iran.
8. Kumar, V., K. Ranga Raju and N. Vittal. 1999. Reduction of local scour around bridge piers using slots and collars. J. Hydraul. Eng. ASCE 125(12):1302-1305.
9. Lauchlan, C.S. 1999. Pier scour countermeasures. PhD Thesis, University of Auckland, New Zealand.
10. Marelius, F. and S.K. Sinha .1998. Experimental investigation of flow past submerged vanes. J. Hydraul. Eng.

- ASCE 124(5): 542-545.
11. Masjedi, A; M. Shafaei Bejestan and A. Esfandi. 2010. Reduction of local scour at a bridge pier fitted with a collar in a 180 degree flume bend (case study: oblong pier). J. Hydraul. Eng. ASCE 22(5):669-673.
  12. Odgaard, A. J. and A. Spoljaric. 1986. Sediment control by submerged vanes. J. Hydraul. Eng. ASCE 112(3): 1164-1181.
  13. Odgaard, A. J. and Y. Wang .1987. Scour prevention at bridge piers. Pp. 523-527. Proc. of National Conference on Hydraulic Engineering, ASCE, Aug. 3-7, Williamsburg, Virginia, USA.
  14. Odgaard, A. J. and Y. Wang .1991. Sediment management with submerged vanes. I: theory, J. Hydraul. Eng. ASCE 117(3): 267-283.
  15. Sheppard, D. M., M. Odeh and T. Glasser. 2004. Large scale clear water local scour experiments. J. Hydraul. Eng. ASCE 130(10): 957-963.
  16. Vittal, N., V.C.Kothyari and M. Haghghat. 1994. Clear-water scour around bridge pier group. J. Hydraul. Eng. ASCE 120(11):1309-1318.
  17. Wang, Y., A. J. Odgaard and B.W.Melville. 1996. Sediment control at water intakes, J. Hydraul. Eng. ASCE 122(6): 353-359.
  18. Zarrati, A. R., H. Gholami and M. Azizi. 2004. Application of collar to control scouring around rectangular bridge piers. J. Hydraul. Res. 42(1) :97- 103.

Archive of SID